

SYSTÈME ÉCLAIRAGE TABLEAU TUBULAIRE 2 XÉNON

TUBULAR 2 XENON BILDBELEUCHTUNGSSYSTEM

TUBULAR 2 XENON PICTURE LIGHTING SYSTEM

TMT-AC

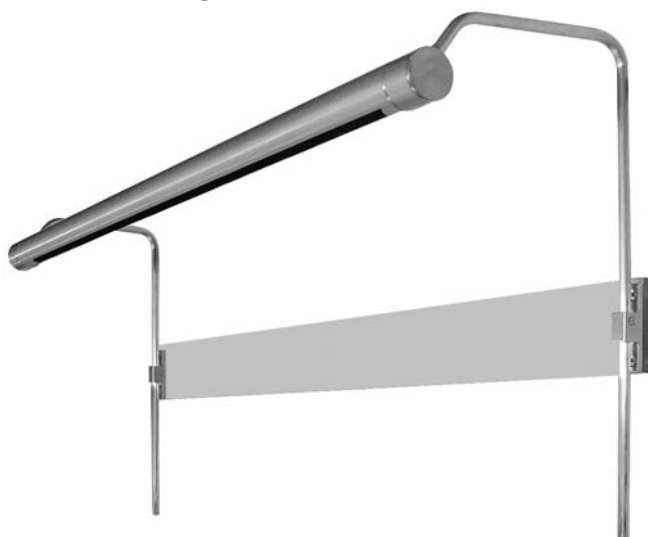
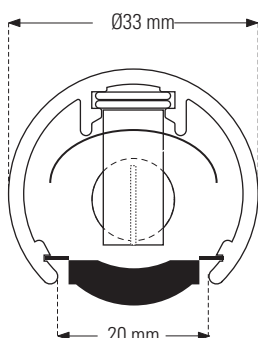

110

Système d'éclairage linéaire, basse tension utilisant des lampes Xénon boucle rigide de 3W, 5W ou 8,5W.

Lineares Niedervolt-Belichtungssystem, verwendbar mit 3W, 5W oder 8,5W Xenon Rigid Loop Lampen.

Low voltage linear lighting system, using 3W, 5W or 8,5W Xenon rigid loop lamps.

Compris dans le luminaire

- Profilé extrudé en aluminium éloxé, de forme tubulaire (voir pictogrammes ci-dessus).
- 2 conducteurs plats isolés de 8mm² chacun, (brevet mondial B'Light®).
- Supports BXA-AC et caches blancs CMB-AC pour ampoules Xénon boucle rigide.
- Réflecteur intensif RIP.
- Lampes Xénon boucle rigide (12V/8.5W dépoli).
- Embouts en aluminium TMTE.
- Tiges de support en aluminium éloxé pour luminaire, réglable en hauteur.
- Plaque transparente, pour la fixation du transformateur.
- Fixations murale BFTV.
- Grille transversale noire GTR.

Non compris dans le luminaire

- TR-BR transformateur(s) électronique avec variateur en fonction de la puissance des lampes (voir p. 365).
- Tige de support supplémentaire pour une longueur supérieur de 1000mm.

Applications

- Pour tous les tableaux.

Finition sur demande

- Thermolaquage, poudrage RAL, éloxage, chromage ou couleur vieil or.

⚠ Par charge des conducteurs ne pas dépasser: 200W en 12V et 400W en 24V/26

- Accessoires: voir p. 111
- Lampes: voir p. 382-383
- **Recommandations et précautions: voir p. 421**

Die Standard-Leuchtenausführung umfasst

- Röhrenförmiges Aluminiumextrusionsprofil, eloxiert (siehe Piktogramme oben).
- 2 Flachleiter von je 8mm², (B'Light® Weltpatentiert).
- Halter BXA-AC für Xenon Rigid Loop Lampen & weisse Sichtabdeckung CMB-AC.
- Intensivreflektor RIP.
- Xenon Rigid Loop Lampen (12V/8.5W Matt).
- Endstücke TMTE aus Aluminium.
- Höhenverstellbare Haltebügel aus Aluminium, eloxiert.
- Transparente Sockelplatte zur Befestigung des Transformators.
- Wandbefestigung BFTV.
- Quergitter schwarz GTR.

Nicht inbegriffen

- TR-BR Elektronischer Transformator mit Dimmer (siehe S. 365).
- Zusätzlicher Haltebügel für Leuchtenlängen über 1000mm.

Anwendungen

- Für alle Bilder.

Ausführungen auf Anfrage

- Thermolackiert, pulverbeschichtet RAL, farbeloxiert, verchromt oder altgold.

⚠ Pro Stromversorgung 200W bei 12V bzw. 400W bei 24V/26V nicht überschreiten.

- Zubehör: siehe S. 111
- Lampen: siehe S. 382-383
- **Empfehlungen und Vorsichtsmassnahmen: siehe S. 422**

Luminaire Features

- Extruded anodised aluminium profile of tubular form (see illustrations above).
- 2 insulated conductor rails of 8mm² each, (B'Light® worldwide patented).
- BXA-AC Holders and CMB-AC white shrouds for Xenon rigid loop lamps.
- Small narrow intensive reflector RIP.
- Xenon rigid loop lamps (12V/8.5W frosted).
- TMTE Aluminium end-caps.
- Aluminium rod support, height adjustable, anodised.
- Transparent plate for mounting transformer.
- Vertical mural fixing clip BFTV.
- Black transversal grid GTR.

Not included

- TR-BR Electronic transformer with dimmer (see p. 365).
- Additional rod for length greater than 1000mm

Applications

- For all pictures.

Finish on request

- Thermo-enamelling, powder coating RAL, colour anodising, chromium or antique gold.

⚠ Per single powerfeed do not exceed: 200W in 12V & 400W in 24V/26V

- Accessories: see p. 111
- Lamps: voir p. 382-383
- **Recommendations and precautions: see p. 423**

Données et puissances - Daten und Leistungen - Power and other data

Ref.	Length	No of Lamps	Volt	3W	5W	8.5W
TMTAC-0670	670 mm	10	12V	30W	50W	85.0W
TMTAC-1000	1000 mm	16	12V	48W	80W	136.0W

TMTAC-0000 fabriqué sur mesure - prix sur demande / Massanfertigung - Preise auf Anfrage / made to measure - price on request

Prix: voir référence ou nom dans la liste de prix / Preise: Siehe Artikel.Nr. oder Modellbezeichnung in der Preisliste / Price: see under reference or name in price list



ACCESSOIRES POUR SYSTÈME ÉCLAIRAGE TABLEAU TUBULAIRE 2 XÉNON

ZUBEHÖR FÜR TUBULAR 2 XENON BILDBELEUCHTUNGSSYSTEM

ACCESSORIES FOR TUBULAR 2 XENON PICTURE LIGHTING SYSTEM

TMT-AC

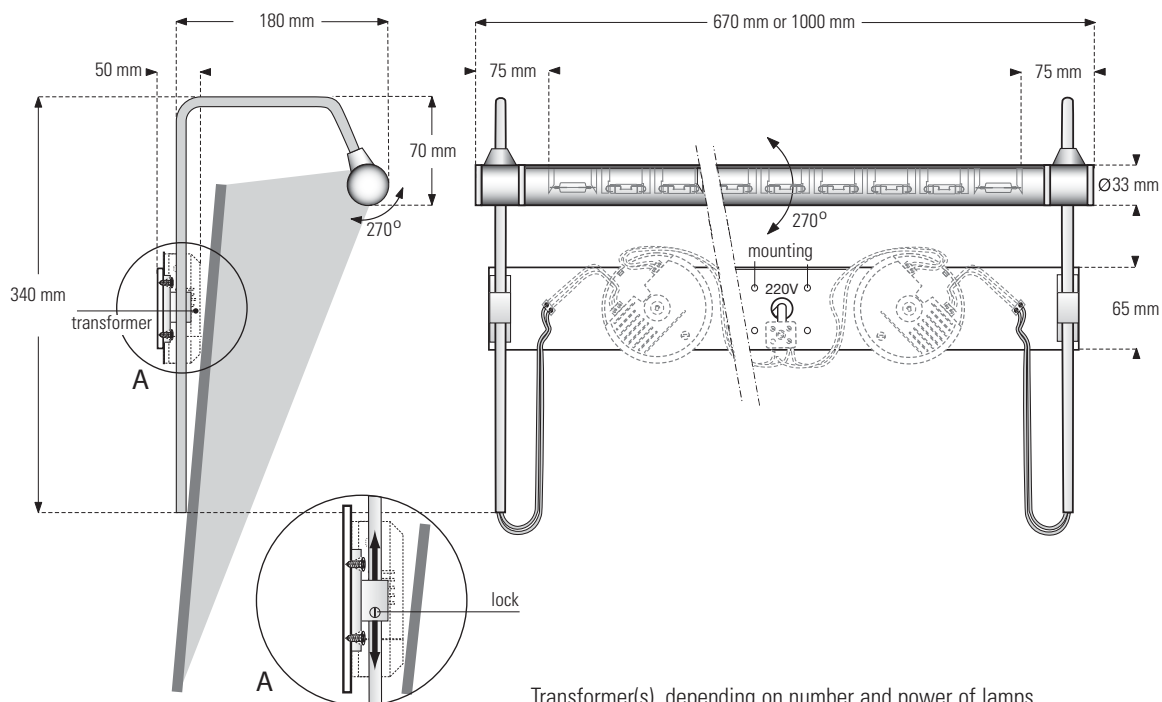

Transformer(s), depending on number and power of lamps

GTR •

Grille transversale noire
Quergitter schwarz
Black transversal grid

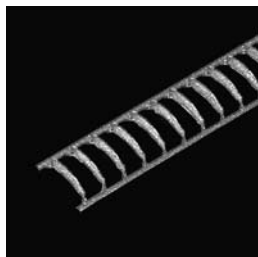

Code	Length
GTR-0600	600mm
GTR-0930	930mm
GTR-0000	made to measure

RIP •

Réflecteur intensif
Intensivreflektor
Small narrow intensive reflector

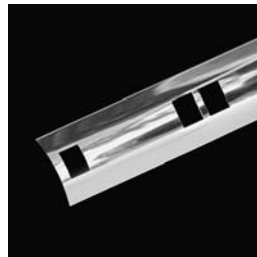

TMTE •

Embout aluminium
Aluminium-Endstücke
Aluminium end-cap

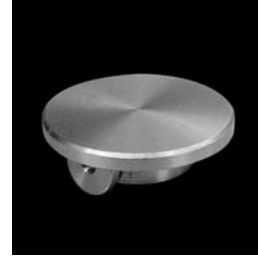

BFTV •

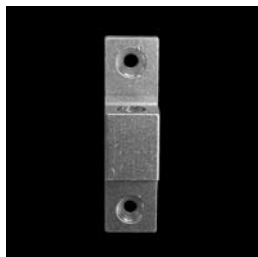

Fixation murale verticale pour tige
Wandbefestigung für Bügel
Vertical wall mounting for rods

TIGE-8 •

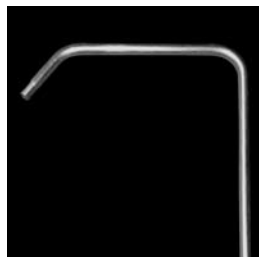

Tige de support long, 340mm ø8mm
Haltebügel Länge 340mm ø8mm
Rod support length 340mm ø8mm

BXA-AC & CMB-AC •



Support pour lampes Xénon boucle rigide & cache blanc pour support BXA-AC
Halter BXA-AC für Xenon Rigid Loop Lampen & Sichtabdeckung CMB-AC
Holder for rigid loop Xenon lamps & White shroud for BXA-AC lamp holder

TR-BR 110 ••



Transformateur électronique
Elektronischer Transformator
Electronic Transformer

• Compris dans le luminaire / Lieferumfang der Standard-Leuchtausführung / Luminaire Features •• Non compris dans le luminaire / Nicht inbegriffen / Not included

Prix: voir référence ou nom dans la liste de prix / Preise: Siehe Artikel.Nr. oder Modellbezeichnung in der Preisliste / Price: see under reference or name in price list