

LUMINAIRE UNIVERSAL 4 CACHE AGA-CLIP

AGA-CLIP UNIVERSAL 4 BLENDE LEUCHTE
AGA-CLIP UNIVERSAL 4 SCREENED LUMINAIRE

LU4CX-AC IP20

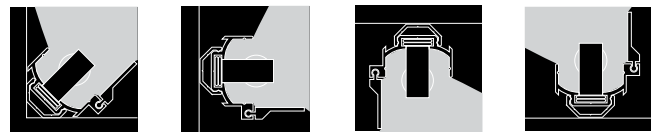
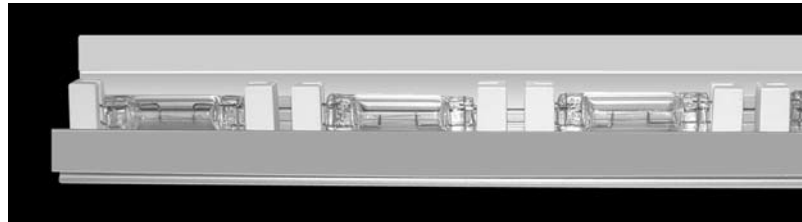
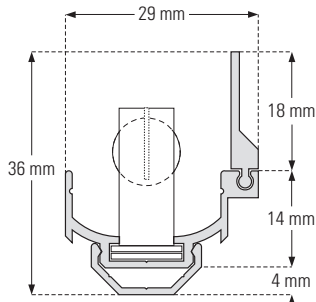

Luminaire linéaire basse tension utilisant des lampes Xénon boucle rigide de 3W, 5W, 8,5W ou 10W.

Lineares Niedervolt-Beleuchtungssystem für 3W, 5W, 8,5W oder 10W Xenon Rigid Loop Lampen.

Low voltage linear luminaire, using 3W, 5W, 8,5W or 10W Xenon rigid loop lamps.

Compris dans le luminaire

- Profilé extrudé en aluminium éloxé naturel conçu pour un montage et démontage simplifié grâce au système de clipsage FCU (voir pictogrammes ci-dessus).
- 2 conducteurs plats isolés de 8mm² chacun, (brevet mondial B'Light®).
- Supports BXA-AC et caches CMB-AC pour lampes Xénon boucle rigide.
- Cache frontal CF.

Non compris dans le luminaire

- Transformateurs: voir p. 360-367
- Lampes: voir p. 382-384
- Fixation clip FCU.

Câble d'alimentation

- La section du câble dépend de la distance entre le transformateur et le luminaire (COS-3/4 non incluses).

⚠ Par charge des conducteurs ne pas dépasser: 200W en 12V & 400W en 24V/26V

Applications

- Corniches, bibliothèques et tous les emplacements réduits et ventilés permettant l'éclairage direct et indirect.

Finition sur demande

- Thermolaquage, poudrage RAL, éloxage, chromage ou dorage.
- Accessoires: voir p. 16
- **Recommandations et précautions: voir p. 421**

Die Standard-Leuchtausführung umfasst

- Natureloxiertes Aluminiumextrusionsprofil, konzipiert für vereinfachte Montage und Demontage dank Clipsystem FCU (siehe Piktogramme oben).
- 2 Flachleiter von je 8mm², (B'Light® Weltpatentiert).
- BXA-AC Halter und weisse Sichtabdeckungen CMB-AC für Xenon rigid loop Lampen.
- Frontblende CF.

Nicht inbegriffen

- Transformatoren: siehe S. 360-367
- Lampen: siehe S. 382-384
- Cliphalter FCU.

Versorgungskabel

- Der Querschnitt des Kabels hängt von der Entfernung zwischen Transformator und Licht ab (COS-3/4 nicht inbegriffen).

⚠ Pro Stromversorgung 200W bei 12V bzw. 400W bei 24V/26V nicht überschreiten.

Anwendungen

- Gesimse, Bibliotheken, u.a. Standorte mit wenig Platz, aber ausreichender Belüftung für direkte und indirekte Beleuchtung.

Ausführungen auf Anfrage

- Thermolackiert, pulverbeschichtet RAL, farbeloxiert, verchromt oder vergoldet.
- Zubehör: siehe S. 16
- **Empfehlungen und Vorsichtsmaßnahmen: siehe S. 422**

Luminaire Features

- Extruded natural anodised aluminium profile designed for easy assembly and disassembly thanks to the system of clips FCU (see illustrations above).
- 2 insulated flat conductor rails of 8mm² each, (B'Light® worldwide patented).
- BXA-AC Holders and CMB-AC shrouds for Xenon rigid loop lamps.
- Front shield CF.

Not included

- Transformers: see p. 360-367
- Lamps: see p. 382-384
- Mounting clip FCU.

Power cable

- The section of the cable depends on the distance between the transformer and luminaire (COS-3/4 not included).

⚠ Per single powerfeed do not exceed: 200W in 12V & 400W in 24V/26V

Applications

- Cornices, libraries and all cramped and ventilated places permitting direct and indirect lighting.

Finish on request

- Thermo-enamelling, powder coating RAL, colour anodising, chromium or gold plating.
- Accessories: see p. 16
- **Recommendations and precautions: see p. 423**

Données et puissances - Daten und Leistungen - Power and other data

Ref.	Length	No of Lamps	3W	5W	8,5W	**10W
LU4CXAC-0330	330 mm	6	18W	30W	51W	60W
LU4CXAC-0670	670 mm	12	36W	60W	102W	120W
LU4CXAC-1000	1000 mm	18	54W	90W	153W	180W
LU4CXAC-1330	1330 mm	24	72W	120W	204W	*240W
LU4CXAC-1670	1670 mm	30	90W	150W	*255W	*300W
LU4CXAC-2000	2000 mm	36	108W	180W	*306W	*360W
LU4CXAC-2330	2330 mm	42	126W	*210W	*357W	*420W
LU4CXAC-2670	2670 mm	48	144W	*240W	*408W	*480W
LU4CXAC-3000	3000 mm	54	162W	*270W	*459W	*540W
LU4CXAC-0000	fabriqué sur mesure – prix sur demande / Massanfertigung – Preise auf Anfrage / made to measure – price on request					

* Uniquement en 24V ou 26V – Nur mit 24V oder 26V – 24V or 26V only

** Lire les recommandations d'utilisation pour lampe de 10W, p. 382-383 - Bitte konsultieren Sie die Einsatzempfehlungen für die 10W Lampe, S. 382-383 - Read recommendations for use of the 10W lamp, p. 382-383.

Prix: voir référence ou nom dans la liste de prix / Preise: Siehe Artikel.Nr. oder Modellbezeichnung in der Preisliste / Price: see under reference or name in price list



ACCESSOIRES POUR LUMINAIRE UNIVERSAL 4 AGA-CLIP & UNIVERSAL 4 CACHE AGA-CLIP

ZUBEHÖR FÜR AGA-CLIP UNIVERSAL 4 & AGA-CLIP UNIVERSAL 4 BLENDE LEUCHTE

ACCESSORIES FOR AGA-CLIP UNIVERSAL 4 & AGA-CLIP UNIVERSAL 4 SCREENED LUMINAIRE

LU4X-AC & LU4CX-AC

16

BXA-AC •

Support pour lampes Xénon boucle rigide
Halter für Xenon Rigid Loop Lampen
Holder for rigid loop Xenon lamps



CMB-AC •

Cache blanc pour support BXA-AC
Weisse Verkleidung für BXA-AC
White shroud for BXA-AC

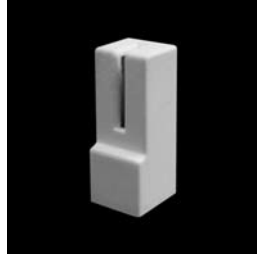

CF •

Cache frontal
Frontblende
Anti-glare front visor

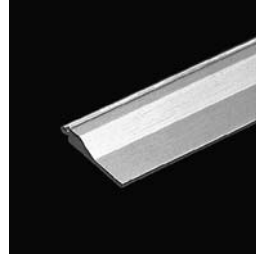

FCU ••

Fixation clip longueur 30 mm
Cliphalter Länge 30 mm
Mounting clip length 30 mm

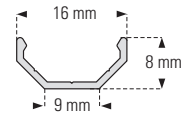

COS-3 ••



Câbles (2,5mm², 1m) et cosses d'alimentation, vendus par paire
Kabel (2,5mm², 1m) und Versorgungsstecker, nur paarweise lieferbar
Cables (2,5mm², 1m) and power connectors, sold in pairs

COS-4 ••



Câbles (2,5mm², 80mm) et cosses de jonction, vendus par paire
Kabel (2,5mm², 80mm) und Verbinder, nur paarweise lieferbar
Cables (2,5mm², 80mm) and joint connectors, sold in pairs

EU4 ••



Embout aluminium
Aluminium-Endstück
Aluminium end-cap

RIP ••

Réflecteur intensif
Intensivreflektor
Small narrow intensive reflector

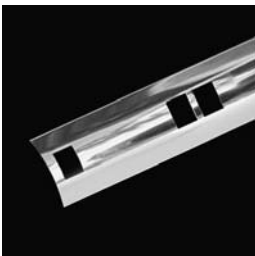

Uniquement avec Xénon dépolie boucle rigide
Nur mit Xenon Rigid Loop Mattglas-Leuchte.
Only with frosted Xenon rigid loop lamp

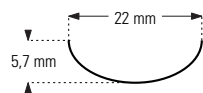

Code	Length
RIP-0330	330mm
RIP-0670	670mm
RIP-1000	1000mm
RIP-1330	1330mm
RIP-1670	1670mm
RIP-2000	2000mm
RIP-2330	2330mm
RIP-2670	2670mm
RIP-3000	3000mm
RIP-0000	made to measure

• Compris dans le luminaire / Lieferumfang der Standard-Leuchtausführung / Luminaire Features •• Non compris dans le luminaire / Nicht inbegriffen / Not included

Prix: voir référence ou nom dans la liste de prix / Preise: Siehe Artikel.Nr. oder Modellbezeichnung in der Preisliste / Price: see under reference or name in price list