

LUMINAIRE LRH 30 NOIR
LEUCHTE LRH 30 SCHWARZ
LRH 30 BLACK LUMINAIRE
LRH 30

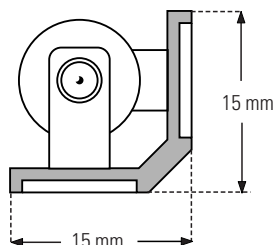

Système d'éclairage linéaire à basse tension utilisant des lampes Soffite de 3W, 5W. Idéal avec Spot Halogène G4 de 10W, 20W.

Lineares Beleuchtungssystem. Sanftes und diffuses Licht, Niederspannungsbetrieb mit Soffitenlampen 3W, 5W oder Halogenspot G4 zu je 10W, 20W.

Low voltage linear lighting system using Soffite 3W or 5W lamps. Ideal with 10W, 20W Halogen G4 Spot.

Compris dans le luminaire

- Profilé pour installations horizontales et verticales, (voir pictogrammes ci-dessus) en matière RYTON R-4.

Non compris dans le luminaire

- Lampes: voir p. 385-386, 396
- Transformateurs: voir p. 360-367
- COS-0 / COS-1 / COS-2
- AR-N

Câble d'alimentation

- La section du câble dépend de la distance entre le transformateur et le luminaire (COS-1/2 non incluses).

Applications

- Bibliothèques, étagères, rayonnages, etc.
- Accessoires: voir p. 140-141
- Recommandations: voir p. 144
- Température de déformation LRH30: 260° C

Die Standard-Leuchtenausführung umfasst

- Profil für waagrechte oder senkrechte Installationen (siehe oben, schemat. Darstellung), aus RYTON R-4-Material.

Nicht begriffen

- Lampen: siehe S. 385-386, 396
- Transformatoren: siehe S. 360-367
- COS-0 / COS-1 / COS-2
- AR-N

Versorgungskabel

- Der Querschnitt des Kabels hängt von der Entfernung zwischen Transformator und Leuchte ab (COS-1/2 nicht inbegriffen).

Anwendungen

- Bibliotheken, Regale, Auslagen.
- Zubehör: siehe S. 140-141
- Empfehlungen: siehe S. 144
- LRH30 Erweichungspunkt: 260° C

Luminaire Features

- Profile for horizontal and vertical installations (see pictographs above) made of RYTON R-4.

Not included

- Lamps: see p. 385-386, 396
- Transformers: see p. 360-367
- COS-0 / COS-1 / COS-2
- AR-N

Power cable

- The section of the cable depends on the distance between the transformer and luminaire. (COS-1/2 not included).

Applications

- Libraries, shelves, shelving units, etc.
- Accessories: see p. 140-141
- Recommendations: see p. 144
- LRH30 Heat deformation temperature: 260°C

Données et puissances - Daten und Leistungen - Power and other data

Ref.	Length	No of Lamps	Soffite			No of Lamps	Spot G4		No of Lamps	Spot G4	
			Volt	3W	Volt		5W	Volt		10W	Volt
LRH-0275	275 mm	4	12-24V	12W	12-24V	20W	12V	2	20W	2	40W
LRH-0605	605 mm	10	12-24V	30W	12-24V	50W	12V	5	50W	5	100W
LRH-0940	940 mm	16	12-24V	48W	12-24V	80W	12V	8	80W	8	100W
LRH-1270	1270 mm	22	12-24V	66W	12-24V	110W	12V	11	110W	10	120W
LRH-1600	1600 mm	28	12-24V	84W	12-24V	140W	12V	14	140W	10	140W
LRH-1935	1935 mm	34	12-24V	102W	12-24V	170W	12V	17	170W	10	200W
LRH-2265	2265 mm	40	12-24V	120W	12-24V	200W	12V	20	200W	10	200W
LRH-2595	2595 mm	46	12-24V	138W	24V	230W	12V	20	200W	10	200W
LRH-2925	2925 mm	52	12-24V	156W	24V	260W	12V	20	200W	10	200W
LRH-0000	fabriqué sur mesure - prix sur demande / Massenfertigung - Preise auf Anfrage / made to measure - price on request										

IP20

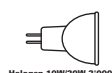

ACCESSOIRES POUR LUMINAIRE LRB 10 & LRH 30

ZUBEHÖR FÜR LRB 10 & LRH 30 LEUCHTE

ACCESSORIES FOR LRB 10 & LRH 30 LUMINAIRE

COS-0 ●●



Cosse d'alimentation à sertir, vendus par paire

Quetschkabelschuh für Versorgung, nur paarweise lieferbar

Crimped power supply tag, sold in pairs

COS-1 ●●



Câbles (2,5mm² 1m) et cosses d'alimentation, vendus par paire

Kabel (2,5mm² 1m) und Versorgungsstecker, nur paarweise lieferbar

Cables (2.5mm² 1m) and power connectors, sold in pairs

COS-2 ●●



Câbles (2,5mm² 7cm) et jonction, vendus par paire

Kabel (2,5mm² 7cm) und Verbinder, nur paarweise lieferbar

Cables (2.5mm² 7cm) and joint connectors, sold in pairs



AR-N / AR-B ●●



Support à rotule pour lampes halogène G4 10W-20W

Kugelgelenksupport für Halogenspotlampe G4 10W-20W

Ball joint holder for G4 Halogen Spot lamp 10W-20W

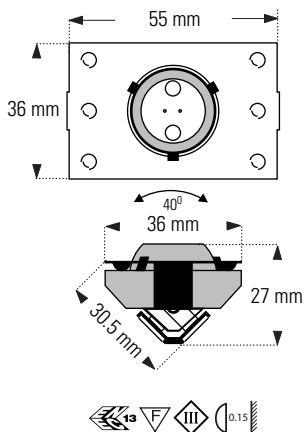

● Compris dans le luminaire / Lieferumfang der Standard-Leuchtenausführung / Luminaire Features ●● Non compris dans le luminaire / Nicht inbegriffen / Not included

IP20

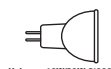

PROFILÉS CORNIÈRE POUR ÉTAGÈRES

WINKELPROFILE FÜR REGALE

CORNER PROFILE FOR SHELVING UNITS

PE1 ●●

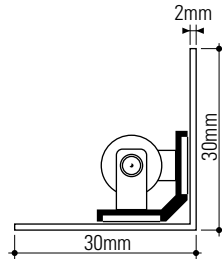

Ref.	Length
PE1-0275	275 mm
PE1-0605	605 mm
PE1-0940	940 mm
PE1-1270	1270 mm
PE1-1600	1600 mm
PE1-1935	1935 mm
PE1-2265	2265 mm
PE1-2595	2595 mm
PE1-2925	2925 mm
PE1-0000	made to measure

PE2 ●●

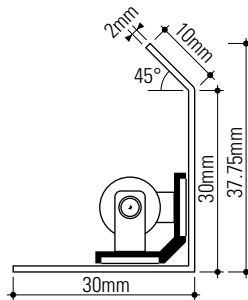
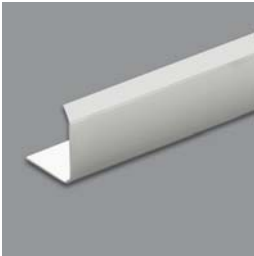

Ref.	Length
PE2-0275	275 mm
PE2-0605	605 mm
PE2-0940	940 mm
PE2-1270	1270 mm
PE2-1600	1600 mm
PE2-1935	1935 mm
PE2-2265	2265 mm
PE2-2595	2595 mm
PE2-2925	2925 mm
PE2-0000	made to measure

PAF ●●

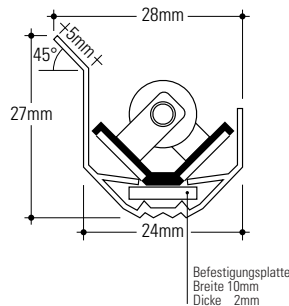

Ref.	Length
PAF-0275	275 mm
PAF-0605	605 mm
PAF-0940	940 mm
PAF-1270	1270 mm
PAF-1600	1600 mm
PAF-1935	1935 mm
PAF-2265	2265 mm
PAF-2595	2595 mm
PAF-2925	2925 mm
PAF-0000	made to measure

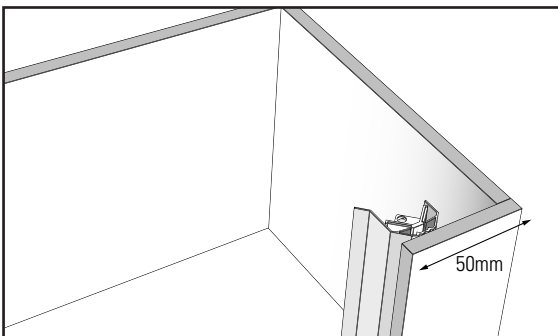

Utilisation pour l'éclairage des parois de vitrine ou de bibliothèque, dans le cas où il n'y a pas suffisamment d'espace pour intégrer un luminaire dans le retour. La casquette à 45° permet de cacher la source de lumière

Anwendung für die Ausleuchtung von Vitrinen oder Bibliotheksmobiliar, in dem nicht genügend Raum zur Verfügung steht, um eine Leuchte in der Vorderverblendung zu installieren. Der 45°-Aufsatz erlaubt die Abdeckung für einen indirekten Lichteffect

Used to light display cabinet or bookshelf walls, where there is insufficient space to incorporate a light fitting into the return section. The 45° cap enables the light source to be hidden

Caractéristiques

Ces profilés cornière à 90° en aluminium extrudé et éloxé naturel sont conçus pour le montage de nos luminaires LRB 10, et LRH 30 sur étagère

Finition sur demande: dorage, chromage, thermolaquage, poudrage RAL

Eigenschaften

Diese 90°-Winkelprofile aus Rohaluminium sind für den Einbau der Leuchten LRB 10 und LRH 30 in Regalen

Auf Anfrage: Vergolden, Verchromen, Thermolackieren, RAL-Farbspritzten oder Farbeloxieren

Characteristics

These 90° extruded natural eloxied aluminium corner profiles in untreated aluminium are designed for installation of our LRB 10 and LRH 30 light fittings on shelving units

Finish on request: gilded, chromium-plated, thermo-varnished, RAL powder finish or colour anodized

RECOMMANDATIONS IMPORTANTES

WICHTIGE HINWEISE

IMPORTANT RECOMMENDATIONS



Découpage: Sans problème, au moyen d'une petite scie, ce qui permet également l'ajustage sur place, selon les besoins de l'installation

Zuschneiden: Erfolgt problemlos mit einer kleinen Handsäge, die auch zur Nacharbeit am Ort benutzt werden kann

Cutting: Straightforward, using a small saw which also permits on-site adjustment to suit the needs of the particular installation



Montage: Simple et rapide avec l'autocollant double face qui facilite l'installation

Montage: Einfach und schnell mit dem doppelseitigen Selbstkleber, der den Einbau erleichtert

Mounting: Simple and fast with the double-sided self-adhesive strip which facilitates installation

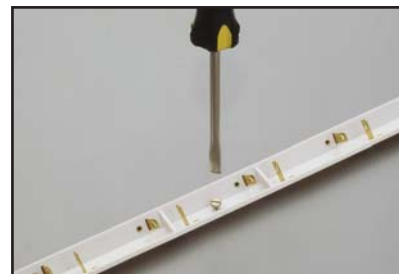

Fixation: recommandé pour les grandes longueurs de fixer le rail au centre de l'équerre avec de petites vis, tous les 300mm

Fixierung: Für grosse Längen wird empfohlen, die Schiene alle 300mm mit kleinen Schrauben in der Winkelmitte zu fixieren

Fixing: recommended for long lengths. Fix the rail in the centre of the bracket with small screws at 300 mm intervals

Conseil aux installateurs

1. L'installation doit être effectuée en conformité aux normes locales par des entreprises d'installations électriques agréées
2. Le système doit être connecté à une source de basse tension (12V-24V± 5%), avec protection par fusible et par protection thermique contre les court-circuits et surtensions
3. Le système doit consommer la puissance nominale délivrée par le transformateur. La charge maximale ne doit pas dépasser **en 12V 100W par mètre et 200W en ligne. En 24V 200W par mètre et 400W en ligne**
4. Les connexions doivent être prévues avec du fil souple de **2,5mm²**. Ne pas exécuter une alimentation ou une jonction au moyen d'une soudure, mais utiliser les cosse **COS-1** et cosse **COS-2** prévues à cet effet
5. Les luminaires doivent être installés avec suffisamment d'aération pour ne pas excéder une température ambiante maximale de **60°C**

Ratschläge für Installateure

1. Der Einbau muss nach den örtlichen Normen durch zugelassene Elektroinstallationsfirmen erfolgen
2. Die Anlage ist an einer Niederspannungsquelle (12V-24V±5%) anzuschliessen, mit Schmelzsicherung und Überhitzungsschutz bei Kurzschluss und Spannungsspitzen
3. Der Energieverbrauch der Anlage muss mit der Nennleistung des Transformators übereinstimmen. Die Spitzenlast **darf 100W pro Meter und 200W bei 12V sowie 200W pro Meter und 400W bei 24V nicht übersteigen**
4. Die Anschlüsse sind mit flexiblem Leitungsdraht von **2,5mm²** auszuführen. Einspeisungen oder Verbindungen dürfen auf keinen Fall gelötet werden. Verwenden Sie nur die dafür vorgesehenen Kabelschuhe **COS-1** und **COS-2** zu verwenden
5. Die Leuchten sind so zu montieren, dass sie genügend Belüftung haben und eine maximale Umgebungstemperatur von **60°C** eingehalten werden kann.

Recommendations for installation agents

1. Installation must be performed in compliance in local standards by approved electrical wiring contractors
2. The system must be connected to a low voltage source (12V-24V +/- 5%) with protection by fuse and thermal protection against short circuits and voltage surges
3. The system must consume the nominal power delivered by the transformer. The maximum load must not exceed **100W per metre length and 200 W in line for 12V and 200 W per metre length or 400W in line for a 24V supply**
4. The connections must be established with flexible **2,5mm²** wire. Do not solder a power supply or junction but use the **COS-1** and **COS-2** terminals provided for this purpose
5. The light fittings must be installed with sufficient ventilation not to exceed **60°C**

SYSTÈME D'ÉCLAIRAGE ÉTAGÈRE MOBILE SANS FIL

KABELFREIES REGALBELEUCHUNGSSYSTEM
CORDLESS LIGHTING SYSTEM FOR SHELVES

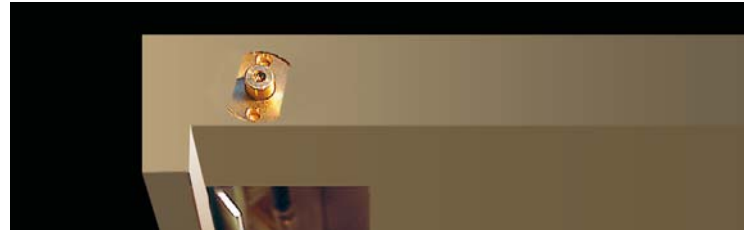

Système à composer sur mesure
System für massgeschneiderte Lösungen
System made up to customer's specification

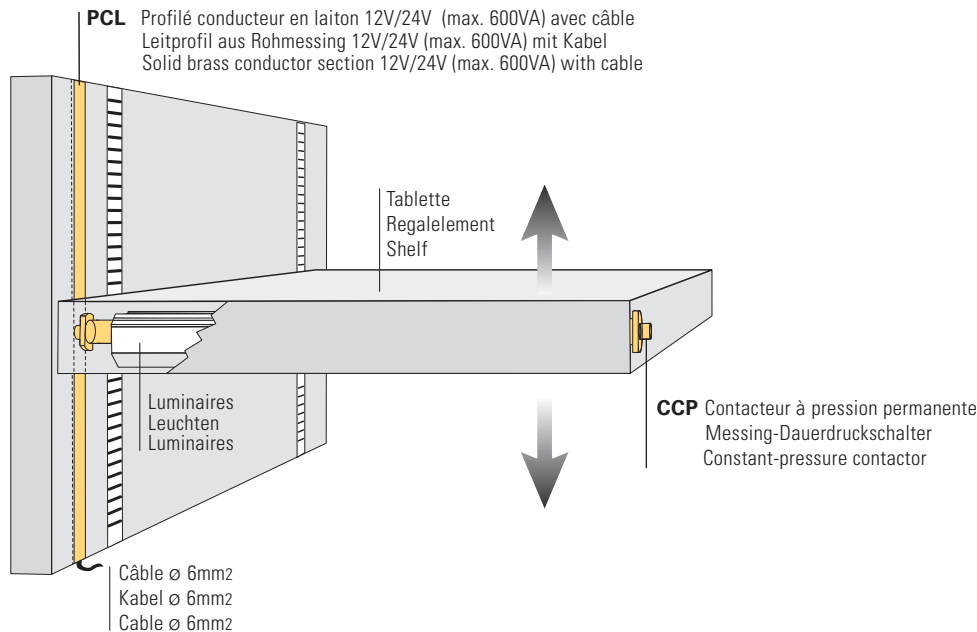

145

Système d'éclairage modulaire pour étagère, avec contacteur intégré permettant la variation de hauteur du rayonnement sans démontage. Fonctionne avec différents types de lampes: Soffite 3W, 5W, ou Halogène G4 10W, 20W.

A commander séparément

- Profilé conducteur en laiton PCL.
- Contacteur en laiton à pression permanente CPP.
- Profil LRB 10 ou LRH 30.
- Lampes Soffite 3W ou 5W.
- Lampes halogène G4 10W, 20W.
- Support à rotule AR-N/AR-B
- Transformateurs: voir p. 365-367

Alimentation

- Choix de l'alimentation: 12V ou 24V. Puissance maximale par rayonnement 200W/12V ou 400W/24V.

Applications

- Solution idéale pour l'éclairage d'étagère, que ce soit dans des magasins ou chez des particuliers.
- Accessoires: voir p. 146
- Recommandations: voir p. 144
- Lampes: voir p. 385-386, 396

Modulares Beleuchtungssystem für Regale mit integrierter Stromversorgung, erlaubt einfache Höhenveränderung der Regalelemente. Verwendbar mit Soffittenlampen 3W, 5W oder G4 Halogenspots 10W, 20W.

Komponenten des Systems

- Leitprofil aus Messing PCL.
- Messing-Dauerdruckschalterschütze CPP.
- Profil LRB 10 oder LRH 30.
- Soffittenlampen 3W und 5W.
- G4 Halogenspotlampe 10W, 20W.
- Kugelgelenksupport AR-N/AR-B
- Transformatoren: siehe S. 365-367

Versorgung

- Wahlweise: 12V oder 24V. Maximale Leistung pro Regalelement 200W/12V oder 400W/24V.

Anwendungen

- Die ideale Regalbeleuchtungslösung für Kaufhäuser, Boutiquen oder im Privathaus.
- Zubehör: siehe S. 146
- Empfehlungen: siehe S. 144
- Lampen: siehe S. 385-386, 396

Modular lighting system for shelves with integrated contactors, permitting changes of shelf heights. Uses, Festoon lamps 3W, 5W or G4 Halogen 10W, 20W.

To be ordered separately

- Brass conductor section PCL.
- Constant pressure brass contactor CPP.
- Profil LRB 10 or LRH 30.
- Festoon, 3W or 5W.
- 10W, 20W G4 halogen spot.
- Ball joint holder AR-N/AR-B
- Transformers: see p. 365-367

Power feed

- Choice of power: 12V or 24V. Maximum power per shelf 200W/12V or 400W/24V.

Applications

- Ideal solution for shelf lighting, whether in shops or private houses.
- Accessories: see p. 146
- Recommendations: see p. 144
- Lamps: see p. 385-386, 396

IP20



ACCESSOIRES POUR SYSTÈME D'ÉCLAIRAGE ÉTAGÈRE MOBILE SANS FIL

ZUBEHÖR FÜR KABELFREIES REGALBELEUCHTUNGSSYSTEM

ACCESSORIES FOR CORDLESS LIGHTING SYSTEM FOR SHELVES

PCL ●●



Code	Length
PCL-1000	1000mm
PCL-0000	made to measure

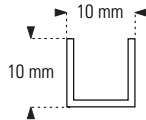

Profilé conducteur en laiton brut
Leitprofil aus Rohmessing
Solid brass conductor section

AR-N / AR-B ●●

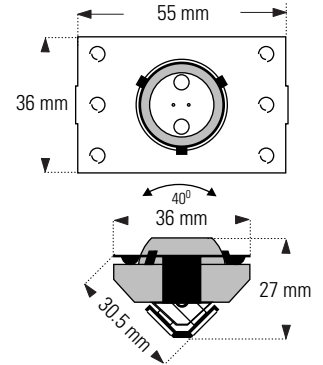

Support à rotule pour lampes
halogène G4 10W, 20W
Kugelenksupport für
Halogenspotlampe G4 10W, 20W
Ball joint holder for G4 Halogen Spot
lamp 10W, 20W



CCP ●●

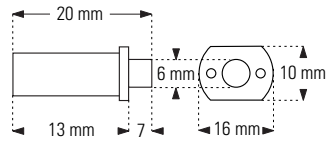

Contacteur en laiton brut avec pression permanente, équipé d'un câble
2,5mm² de 50mm et cosse d'alimentation du luminaire
Dauerdruck-Kontaktschütz aus Rohmessing mit einem Kabel 2,5mm² von
50mm Länge und Versorgungsstecker
Solid brass constant-pressure contactor, with a 2.5mm² cable of 50mm
and power connectors

● Compris dans le luminaire / Lieferumfang der Standard-Leuchtenausführung / Luminaire Features ●● Non compris dans le luminaire / Nicht inbegriffen / Not included

Example of cordless lighting system



DONNÉES SUR LA TEMPERATURE °C

Les résultats des prélèvements des données sont rapportés dans les conditions suivantes:

- Vitrine ouverte en stratifié blanc, à 1 ou 2 rayonnages (sans verre **SV**) ou fermée par un verre de 3mm (avec verre **AV**).
- Dimensions: Longueur 1000mm, hauteur 400mm et profondeur 450mm.
- Conditions ambiantes: Température ambiante (20/25°C).
- Appareil de mesure utilisé: Thermomètre enregistreur multiple de type Tersid 1067 avec sonde G/G-24-KK.
- Position du luminaire: le luminaire est fixé directement sur le bois ou à distance de 2.5mm.

Pour les ampoules de puissance élevée (Spot halogène dichroïque de 20W), nous avons utilisé un profilé angulaire en aluminium de 1.5mm d'épaisseur et de 25x25mm.

Dans les schémas avec lampes alternées les relevés ont été effectués en fonction du type d'ampoule.

Dans les schémas avec adaptateurs (AR-N/B) les relevés ont été effectués en fonction de l'adaptateur.

Tableaux des données thermiques: les valeurs sont en °C, les positions des relevés se réfèrent à (sauf valeur spécifiée):

- 1 Température externe sur le luminaire ou le profilé.
- 2 Température sur le bois à 5mm du luminaire.
- 3 Température entre le profilé et le support.
- 4 Température sur le bois à 5mm du luminaire distant de 2.5mm du support.
- 5 Température sur le bois avec luminaire distant de 2.5mm.

Luminaires **LRB-1000*** / **LRH-1000*** appliqués directement sur le support

*La longueur des luminaires ci-indiquée est exclusivement pour le test.

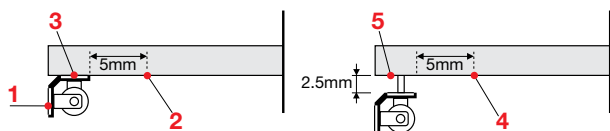

1-Configuration: 17 ampoules Soffite de 12V/5W = **85W** avec LRB-1000

	1	2	3	4	5
SV	56 °C	29 °C	67 °C	22 °C	47 °C
AV	61 °C	35 °C	75 °C	28 °C	53 °C

2-Configuration: 17 ampoules Soffite de 12V/5W = **85W**, Les température **4 et 5** correspondent au luminaire distant de 5mm avec LRB-1000

	1	2	3	4	5
SV	56 °C	29 °C	67 °C	20 °C	33 °C
AV	60 °C	34 °C	73 °C	27 °C	41 °C

3-Configuration: vitrine supérieure avec 17 ampoules Soffite de 12V/5W = **85W**, vitrine inférieure avec 17 ampoules Soffite claire de 12V/5W = **85W**

	1	2	3	4	5
AV	63 °C	31 °C	76 °C	29 °C	54 °C

Luminaires **LRB-1000*** / **LRH-1000*** montés sur profilé cornière contre le support

*La longueur des luminaires ci-indiquée est exclusivement pour le test.

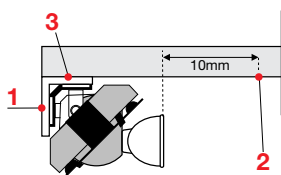

La température **2** correspond à la surface du support à une distance de 10mm du verre de l'ampoule halogène dichroïque.

1-Configuration: 5 halogènes dichroïque Ø25 de 12V/20W = **100W** montées sur adaptateur à rotule AR-N espacées de 200mm, axe parallèle au support.

	1	2	3
SV	40 °C	85 °C	38 °C
AV	54 °C	89 °C	53 °C

2-Configuration: 5 halogènes dichroïque Ø25 de 12V/20W = 100W montées sur adaptateur à rotule AR-N espacées de 200mm, axe à 45° du support avec LRB-1000 / LRH-1000

	1	2	3
SV	35 °C	32 °C	34 °C
AV	43 °C	39 °C	42 °C

3-Configuration: vitrine supérieure avec 5 halogènes dichroïque de 12V/20W = **100W** avec l'axe parallèle à la paroi.

	1	2	3
AV	56 °C	90 °C	55 °C

TEMPERATURANGABEN IN °C

Die Ergebnisse wurde unter folgenden Bedingungen und Konfigurationen gewonnen:

- Offene Vitrine aus weissem Schichtstoff mit 1 oder 2 Regaleinheiten (ohne Glas **SV**), oder geschlossen mit 3mm-Glas (mit Glas **AV**)
- Abmessungen: Länge 1000mm, Höhe 400mm und Tiefe 450mm.
- Umgebungsfaktoren: Umgebungstemperatur (20/25°C)
- Eingesetztes Messgerät: thermometer Mehrfachschreiber des Typs Tersid 1067 mit Messfühler G/G-24-KK
- Stellung der Leuchte: Die Leuchte ist direkt an der Holzschichtplatte oder in einem Abstand von 2,5mm angebracht.

Für die Hochleistungslampen (Dichroitische Halogenlampe 20W) wurde ein Aluminiumwinkelprofil von 1,5mm Dicke und von 25x25mm verwendet. In den Schemazeichnungen mit Glühlampenelementen zum Auswechsell

wurden die Messungen für die verschiedenen Leuchtelemente vorgenommen. In den Schemata für Drehadapter (AR-N/B) wurden die Messungen abhängig vom Adapter vorgenommen.

Tabellen der thermischen Daten: die Werte sind in °C. Ausser in speziell angezeigten Fällen wurden die Messungen an den folgenden Punkten durchgeführt:

- 1 Aussentemperatur an der Leuchte oder am Profil.
- 2 Temperatur am Holz im Abstand von 5mm von der Leuchte.
- 3 Temperatur zwischen Profil und Träger.
- 4 Temperatur am Holz, 5mm von der Leuchte bei 2,5mm Entfernung vom Träger.
- 5 Temperatur am Holz mit der Leuchte im Abstand von 2,5mm.

Leuchten **LRB-1000*** / **LRH-1000*** direkt am Träger befestigt

*Die hier angegebene Länge der Leuchten dient nur zu Versuchszwecken.

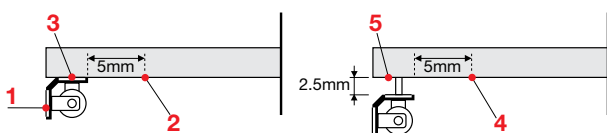

1-Anordnung: 17 Soffittenlampen von je 12V/5W, d.h. **85W**, mit LRB-1000.

	1	2	3	4	5
SV	56 °C	29 °C	67 °C	22 °C	47 °C
AV	61 °C	35 °C	75 °C	28 °C	53 °C

2-Anordnung: 17 Soffittenlampen von je 12V/5W, d.h. **85W**. Die **Temperaturen 4 und 5 gelten für die um 5mm abstehende Leuchte** mit LRB-1000.

	1	2	3	4	5
SV	56 °C	29 °C	67 °C	20 °C	33 °C
AV	60 °C	34 °C	73 °C	27 °C	41 °C

3-Anordnung: Schaufenster-/Vitrinenoberteil Unterteil mit 17 Soffittenlampen von je 12V/5W, d.h. **85W**, Schaufensterunterteil mit 17 Soffittenlampen von je 12V/5W, d.h. **85W**.

	1	2	3	4	5
AV	63 °C	31 °C	76 °C	29 °C	54 °C

Leuchten **LRB-1000*** / **LRH-1000*** auf Winkelprofil am Träger montiert

*Die hier angegebene Länge der Leuchten dient nur zu Versuchszwecken.

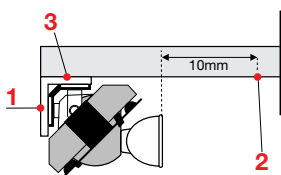

Die Temperatur **2** entspricht der Messung der Trägeroberfläche im Abstand von 10mm vom Glas der dichroitischen Halogenlampe.

1-Anordnung: 5 dichroitische Halogenlampen Ø 25 von je 12V/20W, d.h. **100W**, montiert auf Drehadapter AR-N im Abstand von 200mm, Achse parallel zum Träger.

	1	2	3
SV	40 °C	85 °C	38 °C
AV	54 °C	89 °C	53 °C

2-Anordnung: 5 dichroitische Halogenlampen Ø 25 von je 12V/20W, d.h. **100W**, montiert auf Drehadapter AR-N im Abstand von 200mm, Achse im Winkel von 45° zum Träger mit LRB-1000 / LRH-1000

	1	2	3
SV	35 °C	32 °C	34 °C
AV	43 °C	39 °C	42 °C

3-Anordnung: Schaufenster-/Vitrinenoberteil Unterteil 5 dichroitische Halogenlampen von je 12V/20W, d.h. **100W**, mit der Achse parallel zur Wand.

	1	2	3
AV	56 °C	90 °C	55 °C

TEMPERATURE DATA °C

The data measurement results apply to the following conditions:

- Open display cabinet in white laminated material with 1 or 2 shelves (without **SV** glass) or closed by a 3 mm glass panel (with **AV** glass)
 - Dimensions: length 1000 mm, height 400 mm, depth 450 mm
 - Ambient conditions: ambient temperature (20/25 C)
 - Measuring instrument used: multiple recording thermometer type Tersid 1067 with probe G/G-24-KK
 - Position of light fitting: light fitting fixed directly on the wood or at a distance of 2.5 mm
- For high power bulbs (20W metallic or dichroic) an angle profile in aluminium with a thickness of 1.5 mm and 25x25 mm was used.

In systems with alternating lamps, the measurements were taken according to the type of bulb.

In systems with adapters (AR-N/B), the measurements were taken according to the adapter.

Tables of thermal data: values are given in °C, and the measurement positions (unless otherwise specified) refer to:

- 1** external temperature on light fitting or profile
- 2** temperature on wood 5 mm from the light fitting
- 3** temperature between the profile and support
- 4** temperature on the wood 5 mm from the light fitting at a distance of 2.5 mm from the support
- 5** temperature on the wood with light fitting at a distance of 2.5 mm

Light fittings **LRB-1000*** / **LRH-1000*** fitted directly on the support

* The light fitting length indicated here is for test purposes only.

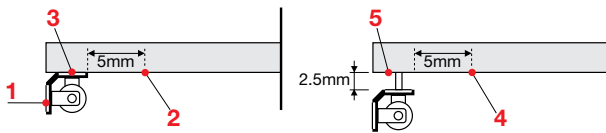

1st Configuration: 17 soffit bulbs 12V/5W = **85W** with CRB-1000

	1	2	3	4	5
SV	56 °C	29 °C	67 °C	22 °C	47 °C
AV	61 °C	35 °C	75 °C	28 °C	53 °C

2nd Configuration: 17 soffit bulbs 12V/5W = **85W**

Temperatures 4 and 5 correspond to the light fitting at a distance of 5mm with LRB-1000.

	1	2	3	4	5
SV	56 °C	29 °C	67 °C	20 °C	33 °C
AV	60 °C	34 °C	73 °C	27 °C	41 °C

3rd Configuration: upper display cabinet with 17 soffit bulbs 12V/5W = **85W**, lower display cabinet with 17 soffit bulbs 12V/5W = **85W**

	1	2	3	4	5
AV	63 °C	31 °C	76 °C	29 °C	54 °C

LRB-1000* / **LRH-1000*** light fittings mounted on corner profile against the support

* The light fitting length indicated here is for test purposes only.

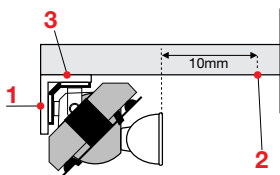

The temperature **2** corresponds to the surface of the support at a distance of 10mm from the glass of the dichroic halogen bulb.

1st Configuration: 5 dichroic halogen bulbs dia. 25 12V/20W = **100W** fitted on ball joint adapter AR-N at distances of 200mm, axis parallel to the support.

	1	2	3
SV	40 °C	85 °C	38 °C
AV	54 °C	89 °C	53 °C

2nd Configuration: 5 dichroic halogen bulbs dia. 25 12V/20W = **100W**

fitted on ball joint adapter AR-N at intervals of 200 mm, axis 45° from the support with LRB-1000 / LRH-1000.

	1	2	3
SV	35 °C	32 °C	34 °C
AV	43 °C	39 °C	42 °C

3rd Configuration: Upper display cabinet: 5 dichroic halogen bulbs 12V/20W = **100W** with axis parallel to side wall.

	1	2	3
AV	56 °C	90 °C	55 °C