

# LUMINAIRE MIROIR TUBULAIRE

SPIEGEL-LEUCHTRÖHRE  
TUBULAR MIRROR LUMINAIRE

## LMT AC

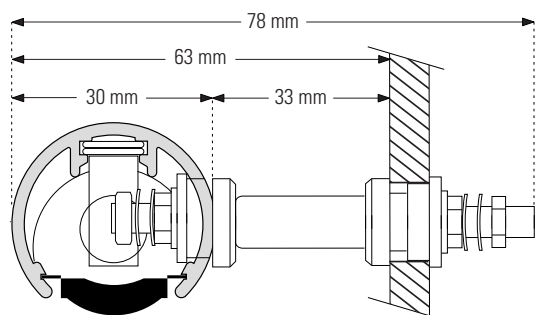
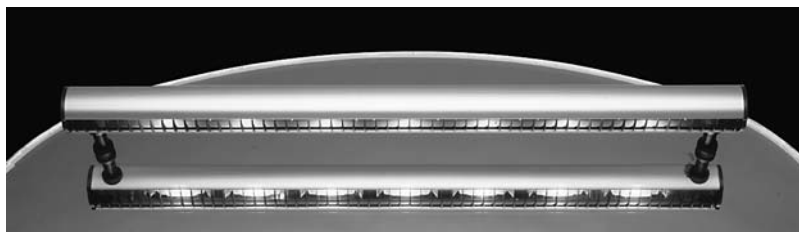

Luminaire linéaire basse tension utilisant des lampes Xenon boucle rigide de 3W, 5W ou 8,5W.

Niedervolt Spiegelleuchtröhre, verwendbar mit 3W, 5W, oder 8,5W Xenon Rigid Loop Lampen.

Low voltage linear luminaire, using 3W, 5W or 8,5W Xenon rigid loop lamps.

### Compris dans le luminaire

- Profilé en aluminium extrudé et éloxé naturel conçu pour l'éclairage miroir.
- 2 conducteurs plats isolés de 8mm<sup>2</sup> chacun, (brevet mondial B'Light®).
- Supports BXA-AC et cache CMB-AC pour lampes Xénon boucle rigide.
- Lampes Xénon boucle rigide 12V/5W dépolie.
- Réflecteur intensif RIP.
- Grille noir GTR.
- Embout EPR.

### Câble d'alimentation

- Par COS-LMT (incluse).

**⚠ Par charge des conducteurs ne pas dépasser: 200W en 12V et 400W en 24V/26V**

### Non compris dans le luminaire

- Transformateurs: voir p. 360-367

### Applications

- Salle de bain, miroirs et éclairages linéaires directs.

### Finition sur demande

- Thermolaquage, poudrage RAL, éloxage, chromage ou dorage.

- Accessoires: voir p. 165
- Lampes: voir p. 382-383

- **Recommandations et précautions: voir p. 421**

Les dimensions du luminaire LMT dépendent de l'élément à équiper.

### Die Standard-Leuchtausführung umfasst

- Eloxiertes Aluminiumprofil konzipiert für Spiegelbeleuchtung.
- 2 Flachleiter von je 8mm<sup>2</sup>, (B'Light® Weltpatentiert).
- BXA-AC Halter und weisse Sichtabdeckungen CMB-AC für Xenon rigid loop Lampen.
- Xenon Rigid Loop Lampen 12V/5W Matt.
- Intensivreflektor RIP.
- Schwarzes Gitter GTR.
- Endstück EPR.

### Netzkaabel

- Versorgung über COS-LMT (inbegriffen).

**⚠ Pro Stromversorgung 200W bei 12V bzw. 400W bei 24V/26V nicht überschreiten.**

### Nicht inbegriffen

- Transformatoren: siehe S. 360-367

### Anwendungen

- Badezimmer, Spiegel und lineare Direktbeleuchtung.

### Ausführungen auf Anfrage

- Thermolackiert, pulverbeschichtet RAL, farbeloxiert, verchromt oder vergoldet.

- Zubehör: siehe S. 165
- Lampen: siehe S. 382-383

- **Empfehlungen und Vorsichtsmassnahmen: siehe S. 422**

Die Masse der LMT Leuchte hängen von dem zu bestückenden Element ab.

### Luminaire Features

- Extruded natural anodised aluminium profile designed for mirror lighting.
- 2 insulated flat conductor rails of 8mm<sup>2</sup> each, (B'Light® worldwide patented).
- BXA-AC holders and CMB-AC shrouds for Xenon rigid loop lamps.
- Xenon rigid loop lamps 12V/5W frosted.
- Small narrow intensive reflector RIP.
- Black grid GTR.
- End-cap EPR.

### Power cable

- With COS-LMT (included).

**⚠ Per single powerfeed do not exceed: 200W in 12V & 400W in 24V/26V**

### Not included

- Transformers see p. 360-367

### Applications

- Bathroom, mirror and linear direct lighting.

### Finish on request

- Thermo-enamelling, powder coating RAL, colour anodising, chromium or gold plating.

- Accessories: see p. 165
- Lamps: see p. 382-383

- **Recommendations and precautions: see p. 423**

The measurements of the LMT Luminaire depend on the element to be equipped.

### Données et puissances - Daten und Leistungen - Power and other data

Ref.	Length	No of Lamps	3W	5W	8,5W
LMTAC-0510	510 mm	8	24W	40W	68.00W
LMTAC-1005	1005 mm	17	51W	85W	144.50W
LMTAC-0000	fabriqué sur mesure - prix sur demande / Massenfertigung - Preise auf Anfrage / made to measure - price on request				

Prix: voir référence ou nom dans la liste de prix / Preise: Siehe Artikel.Nr. oder Modellbezeichnung in der Preisliste / Price: see under reference or name in price list

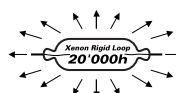

## ACCESSOIRES POUR LUMINAIRE MIROIR TUBULAIRE

ZUBEHÖR FÜR SPIEGEL-LEUCHTRÖHRE

ACCESSORIES FOR TUBULAR MIRROR LUMINAIRE

### LMT AC

#### GTR •

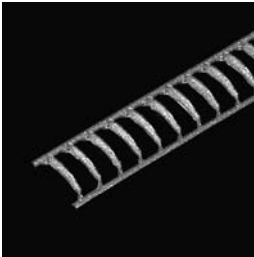

Code	Length
GTR-0510	510mm
GTR-1005	1005mm
GTR-0000	made to measure

Grille noire à lamelles transversales  
Schwarzes Gitter mit Querlamellen  
Black grid with transverse plates

#### RIP •

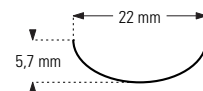
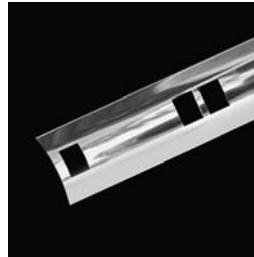

Réflecteur intensif  
Intensivreflektor  
Small narrow intensive reflector

#### COS-LMT •



Fiche banane et support  
Bananenstecker und Ansatz  
Banana plug and support

#### BXA-AC •



Support pour lampes Xénon  
Halter für Xenon Rigid Loop Lampen  
Holder for rigid loop Xenon lamps

#### CMB-AC •

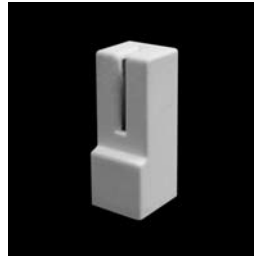

Cache blanc pour support BXA-AC  
Weisse Sichtabdeckung für BXA-AC-Lampenhalter  
White shroud for BXA-AC lamp holder

#### EPR •



Embout polycarbonate noir  
Endstück Polycarbonat schwarz  
End-cap Polycarbonate black

#### JF ••



Fiche femelle  
Steckbüchse  
Female plug

#### JM ••



Fiche mâle  
Klinkenstecker  
Male plug

#### COS-D ••

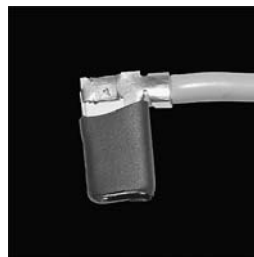

Cosses drapeau avec câble (2,5mm<sup>2</sup>, 3cm)  
Fahenschuhverbinder mit Kabel (2,5mm<sup>2</sup>, 3cm)  
Flag-connectors with cable (2,5mm<sup>2</sup>, 3cm)

• Compris dans le luminaire / Die Standard-Leuchtenausführung umfasst / Luminaire Features •• Non compris dans le luminaire / Nicht inbegriffen / Not included

Prix: voir référence ou nom dans la liste de prix / Preise: Siehe Artikel.Nr. oder Modellbezeichnung in der Preisliste / Price: see under reference or name in price list