

LUMINAIRE ENCASTRÉ LOUVRE INTÉRIEUR / EXTÉRIEUR AGA-LED®

AGA-LED® LOUVRE EINBAULEUCHTE
INNEN / AUSSEN

AGA-LED® INTERIOR / EXTERIOR RECESSED
LOUVRE LUMINAIRE

LESIAL IP65

AGA-LED® A-6 OR A-10
RIGID LOOP CONNECTOR



Photo: LESIAL IP65 with AGA-LED® A-10 lighting unit rigid loop connector / 24V / 1W

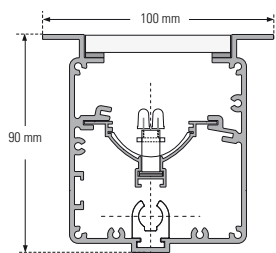

AGA-LED® A-10
rigid loop connector
2800K, 5000K / 60°000h

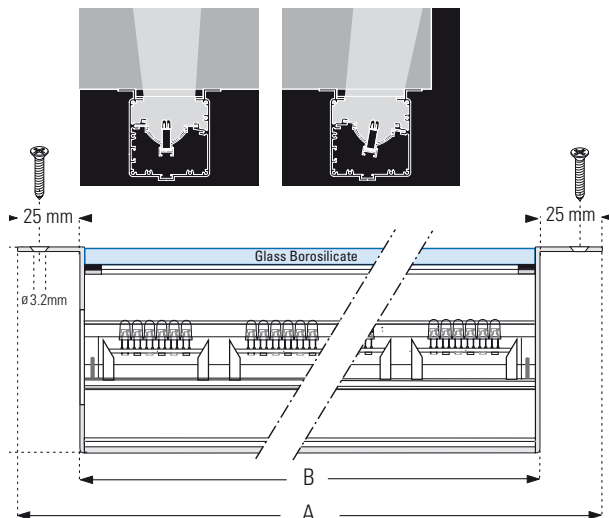

Luminaire linéaire basse tension à courant stabilisé pour intérieur et extérieur, utilisant des unités lumineuses AGA-LED® A-6 ou A-10 selon affectation page suivante.

Compris dans le luminaire

- Profilé extrudé en aluminium poudré noir conçu pour être encastré au sol, avec possibilité de sortir et de remettre l'élément intérieur par glissement JM/JF.
- 2 conducteurs plats isolés de 8 mm² chacun, (brevet mondial B'Light®)
- Supports BXA et caches blancs CMB pour unités lumineuses AGA-LED® rigid loop connector.
- Verre borosilicate haute résistance thermique et mécanique.
- Embout & joint d'étanchéité EAM/JE.
- Sortie câble pour la connexion COS-D.

Non compris dans le luminaire

- Alimentation stabilisée: voir p. 234.
- Unités lumineuses AGA-LED®: voir p. 218.

Alimentation

- Choix de l'alimentation: 24V.

Applications

- Sol, murs, fresques, passages, autres applications nous consulter.

Finition sur demande (non comprise)

- Thermolaquage, poudrage RAL, éloxage, chromage ou dorage.

Accessoires

- Voir p. 127, 128.

Recommandations et précautions

- Voir p. 245.

Données photométriques

- Téléchargeables sur notre site web: www.agabekov.com.

Lineare Niedervolt-Leuchte mit stabilisiertem Strom für Innen- und Aussenbereich, mit Leuchteinheiten AGA-LED® A-6 oder A-10, Anwendung wie auf nachfolgender Seite beschrieben

Die Leuchtausführung umfasst

- Schwarzes Aluminiumextrusionsprofil, pulverbeschichtet, konzipiert für den Bodeneinbau mit heraus- und einschiebbarem Innenelement JM/JF
- 2 isolierte Flachleiter von je 8 mm². (Weltpatent B'Light®)
- BXA-Halter und CMB weisse. Sichtabdeckungen für AGA-LED® Leuchteinheiten rigid loop connector.
- Borosilicatglas, hohe mechanische und Wärmefestigkeit.
- Endstück & wasserfeste Dichtung EAM/JE.
- COS-D Kabelausgang für den Anschluss.

Die Leuchtausführung umfasst nicht

- Stabilisierte Versorgung: siehe S. 234.
- Leuchteinheiten AGA-LED®: siehe S. 218.

Versorgung

- Wahl der Versorgung: 24 V.

Anwendungen

- Boden, Wände, Fresken, Passagen.
- Fragen Sie uns nach anderen Anwendungen!

Ausführungen auf Anfrage (nicht inbegriffen)

- Thermolackiert, RAL pulverbeschichtet, eloxiert, verchromt oder vergoldet.

Zubehör

- Siehe S. 127, 128.

Empfehlungen und Vorsichtsmassnahmen

- Siehe S. 245.

Photometrische Daten

- Auf unserer Website herunterladen: www.agabekov.com.

Low voltage current stabilised linear luminaire for interior and exterior, using AGA-LED® A-6 or A-10 lighting units as detailed on next page.

Included

- Black powder coated extruded aluminium profile designed for embedding in the ground, with internal element capable of sliding in and out.
- 2 insulated flat conductors of 8mm² each. (B'Light® worldwide patented)
- BXA holders and white CMB shrouds for AGA-LED® rigid loop connector lighting units.
- Borosilicate lens with high thermal and mechanical resistance.
- End-cap & EAM/JE waterproof seal.
- COS-D connecting cable outlet.

Not included

- Stabilized power supply: see p. 234.
- AGA-LED® lighting units: see p. 218.

Power feed

- Choice of power: 12V, 24V

Applications

- Walls, frescoes, passageways. Consult us for other applications.

Finish on request (not included)

- Thermo-enamelling, powder coating RAL, colour anodising, chromium or gold plating.

Accessories

- See p. 127, 128.

Recommendations et precautions

- See p. 245.

Photometric data

- Downloadable on our website: www.agabekov.com.



Prix: voir référence ou nom dans la liste de prix
Preise: Siehe Artikel-Nr. oder Modellbezeichnung in der Preisliste
Price: see under reference or name in price list

AGA-LED® lighting units
USA, Europe, Japan patents

LUMINAIRE ENCASTRÉ LOUVRE INTÉRIEUR / EXTÉRIEUR AGA-LED®

AGA-LED® LOUVRE EINBAULEUCHTE
INNEN / AUSSEN

AGA-LED® INTERIOR / EXTERIOR RECESSED
LOUVRE LUMINAIRE

LESIAL IP65

LESIAL IP65

AGA-LED® **A-6** RIGID LOOP CONNECTOR
24V / 0.5W / 2800K, 5000K



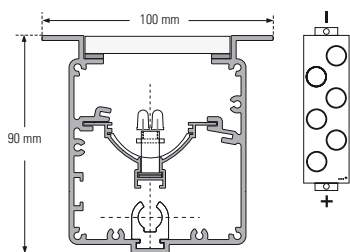

Données et puissances - Daten und Leistungen - Power and other data

Réf.	A	B	N° of lighting units	Power
LESIAL-0150	150mm	100mm	1	0.5W
LESIAL-0555	555mm	505mm	8	4W
LESIAL-1050	1050mm	1000mm	17	8.5W
LESIAL-1545	1545mm	1495mm	26	13W
LESIAL-2040	2040mm	1990mm	35	17.5W

LESIAL-0000 fabriqué sur mesure - prix sur demande / Massanfertigung - Preise auf Anfrage / made to measure - price on request

AGA-LED® A-6 luminous flux:
2800K: **24 lm**
5000K: **30 lm**

LESIAL IP65

AGA-LED® **A-10** RIGID LOOP CONNECTOR
24V / 0.5W / 2800K, 5000K



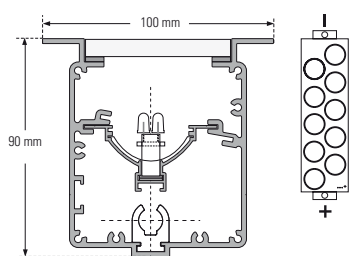

Données et puissances - Daten und Leistungen - Power and other data

Réf.	A	B	N° of lighting units	Power
LESIAL-0150	150mm	100mm	1	1W
LESIAL-0555	555mm	505mm	8	8W
LESIAL-1050	1050mm	1000mm	17	17W
LESIAL-1545	1545mm	1495mm	26	26W
LESIAL-2040	2040mm	1990mm	35	35W

LESIAL-0000 fabriqué sur mesure - prix sur demande / Massanfertigung - Preise auf Anfrage / made to measure - price on request

AGA-LED® A-10 luminous flux:
2800K: **40 lm**
5000K: **50 lm**



Prix: voir référence ou nom dans la liste de prix
Preise: Siehe Artikel-Nr. oder Modellbezeichnung in der Preisliste
Price: see under reference or name in price list

AGA-LED® lighting units
USA, Europe, Japan patents

LUMINAIRE ENCASTRÉ LOUVRE INTÉRIEUR / EXTÉRIEUR AGA-LED®

AGA-LED® LOUVRE EINBAULEUCHTE
INNEN / AUSSEN

AGA-LED® INTERIOR / EXTERIOR RECESSED
LOUVRE LUMINAIRE

LESIAL IP65

AGA-LED® B-3, B-6 OR B-10
RIGID LOOP CONNECTOR

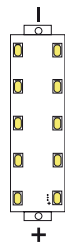
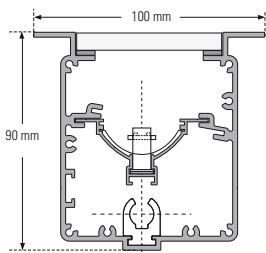

AGA-LED® B-10
rigid loop connector
2800K, 5000K / 60'000h

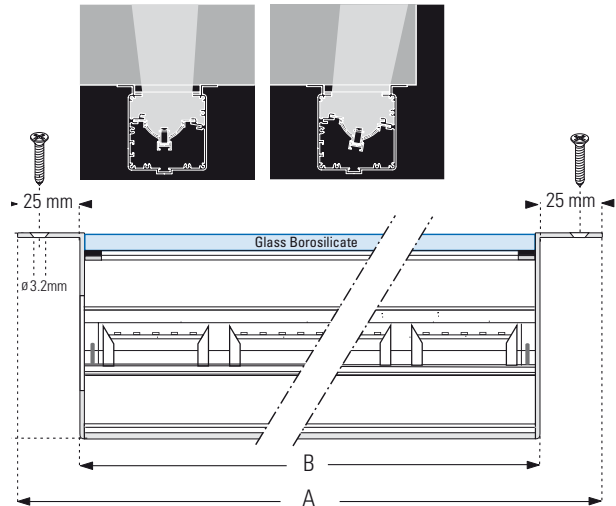

Photo: LESIAL IP65 with AGA-LED® B-10 lighting unit rigid loop connector / 24V / 1W

Luminaire linéaire basse tension à courant stabilisé pour intérieur et extérieur, utilisant des unités lumineuses AGA-LED® B-3, B-6 ou B-10 selon affectation page suivante.

Compris dans le luminaire

- Profilé extrudé en aluminium poudré noir conçu pour être encastré au sol, avec possibilité de sortir et de remettre l'élément intérieur par glissement JM/JF.
- 2 conducteurs plats isolés de 8 mm² chacun. (brevet mondial B'Light®)
- Supports BXA et caches blancs CMB pour unités lumineuses AGA-LED® rigid loop connector.
- Verre borosilicate haute résistance thermique et mécanique.
- Embout & joint d'étanchéité EAM/JE.
- Sortie câble pour la connexion COS-D.

Non compris dans le luminaire

- Alimentation stabilisée: voir p. 234.
- Unités lumineuses AGA-LED®: voir p. 218.

Alimentation

- Choix de l'alimentation: 12V, 24V

Applications

- Sol, murs, fresques, passages, autres applications nous consulter.

Finition sur demande (non comprise)

- Thermolaquage, poudrage RAL, éloxage, chromage ou dorage.

Accessoires

- Voir p. 127, 128.

Recommandations et précautions

- Voir p. 245.

Données photométriques

- Téléchargeables sur notre site web: www.agabekov.com.

Lineare Niedervolt-Leuchte mit stabilisiertem Strom für Innen- und Aussenbereich, mit Leuchteinheiten AGA-LED® B-3, B-6 oder B-10, Anwendung wie auf nachfolgender Seite beschrieben

Die Leuchtausführung umfasst

- Schwarzes Aluminiumextrusionsprofil, pulverbeschichtet, konzipiert für den Bodeneinbau mit heraus- und einschiebbarem Innenelement JM/JF.
- 2 isolierte Flachleiter von je 8 mm². (Weltpatent B'Light®)
- BXA-Halter und CMB weisse Sichtabdeckungen für AGA-LED® Leuchteinheiten rigid loop connector.
- Borosilicatglas, hohe mechanische und Wärmefestigkeit.
- Endstück & wasserfeste Dichtung EAM/JE.
- COS-D Kabelausgang für den Anschluss.

Die Leuchtausführung umfasst nicht

- Stabilisierte Versorgung: siehe S. 234.
- Leuchteinheiten AGA-LED®: siehe S. 218.

Versorgung

- Wahl der Versorgung: 12V, 24 V

Anwendungen

- Boden, Wände, Fresken, Passagen. Fragen Sie uns nach anderen Anwendungen!

Ausführungen auf Anfrage (nicht inbegriffen)

- Thermolackiert, RAL pulverbeschichtet, eloxiert, verchromt oder vergoldet.

Zubehör

- Siehe S. 127, 128.

Empfehlungen und Vorsichtsmassnahmen

- Siehe S. 245.

Photometrische Daten

- Auf unserer Website herunterladen: www.agabekov.com.

Low voltage current stabilised linear luminaire for interior and exterior, using AGA-LED® B-3, B-6 or B-10 lighting units as detailed on next page.

Included

- Extruded black powder coated aluminium profile designed for embedding in the ground, with internal element capable of sliding in and out.
- 2 insulated flat conductors of 8 mm² each. (B'Light® worldwide patented)
- BXA holders and white CMB shrouds for AGA-LED® rigid loop connector lighting units.
- Borosilicate lens with high thermal and mechanical resistance.
- End-cap & EAM/JE waterproof seal.
- COS-D connecting cable outlet.

Not included

- Stabilized power supply: see p. 234.
- AGA-LED® lighting units: see p. 218.

Power feed

- Choice of power: 12V, 24V

Applications

- Walls, frescoes, passageways. Consult us for other applications.

Finish on request (not included)

- Thermo-enamelling, powder coating RAL, colour anodising, chromium or gold plating.

Accessories

- See p. 127, 128.

Recommendations et precautions

- See p. 245.

Photometric data

- Downloadable on our website: www.agabekov.com.



IP65



Prix: voir référence ou nom dans la liste de prix
Preise: Siehe Artikel-Nr. oder Modellbezeichnung in der Preisliste
Price: see under reference or name in price list

AGA-LED® lighting units
USA, Europe, Japan patents

LUMINAIRE ENCASTRÉ LOUVRE INTÉRIEUR / EXTÉRIEUR AGA-LED®

AGA-LED® LOUVRE EINBAULEUCHTE INNEN / AUSSEN

AGA-LED® INTERIOR / EXTERIOR RECESSED LOUVRE LUMINAIRE

LESIAL IP65

LESIAL IP65

AGA-LED® B-3 RIGID LOOP CONNECTOR

12V / 0.25W / 2800K, 5000K

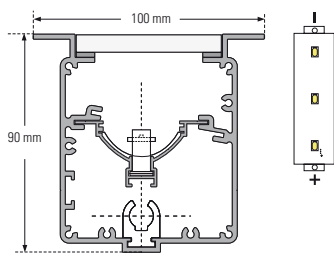

Données et puissances - Daten und Leistungen - Power and other data

Réf.	A	B	N° of lighting units	Power
LESIAL-0150	150mm	100mm	1	0.25W
LESIAL-0555	555mm	505mm	8	2W
LESIAL-1050	1050mm	1000mm	17	4.25W
LESIAL-1545	1545mm	1495mm	26	6.5W
LESIAL-2040	2040mm	1990mm	35	8.75W

LESIAL-0000 fabriqué sur mesure - prix sur demande / Massanfertigung - Preise auf Anfrage / made to measure - price on request

AGA-LED® B-3 luminous flux:

2800K: **9 lm**

5000K: **10.5 lm**

LESIAL IP65

AGA-LED® B-6 RIGID LOOP CONNECTOR

24V / 0.5W / 2800K, 5000K

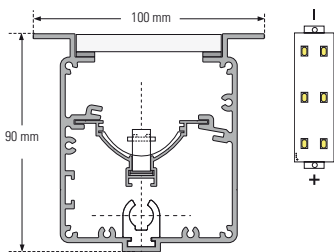

Données et puissances - Daten und Leistungen - Power and other data

Réf.	A	B	N° of lighting units	Power
LESIAL-0150	150mm	100mm	1	0.5W
LESIAL-0555	555mm	505mm	8	4W
LESIAL-1050	1050mm	1000mm	17	8.5W
LESIAL-1545	1545mm	1495mm	26	13W
LESIAL-2040	2040mm	1990mm	35	17.5W

LESIAL-0000 fabriqué sur mesure - prix sur demande / Massanfertigung - Preise auf Anfrage / made to measure - price on request

AGA-LED® B-6 luminous flux:

2800K: **18 lm**

5000K: **21 lm**

LESIAL IP65

AGA-LED® B-10 RIGID LOOP CONNECTOR

24V / 1W / 2800K, 5000K

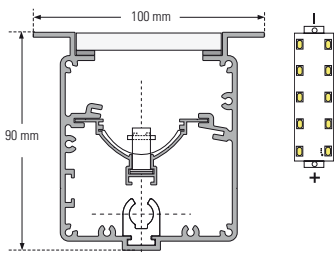

Données et puissances - Daten und Leistungen - Power and other data

Réf.	A	B	N° of lighting units	Power
LESIAL-0150	150mm	100mm	1	1W
LESIAL-0555	555mm	505mm	8	8W
LESIAL-1050	1050mm	1000mm	17	17W
LESIAL-1545	1545mm	1495mm	26	26W
LESIAL-2040	2040mm	1990mm	35	35W

LESIAL-0000 fabriqué sur mesure - prix sur demande / Massanfertigung - Preise auf Anfrage / made to measure - price on request

AGA-LED® B-10 luminous flux:

2800K: **31 lm**

5000K: **35 lm**



IP65



Prix: voir référence ou nom dans la liste de prix
Preise: Siehe Artikel-Nr. oder Modellbezeichnung in der Preisliste
Price: see under reference or name in price list

AGA-LED® lighting units
USA, Europe, Japan patents

ACCESSOIRES POUR LUMINAIRE ENCASTRÉ LOUVRE INTÉRIEUR / EXTÉRIEUR AGA-LED® IP65

ZUBEHÖR FÜR DIE AGA-LED® LOUVRE EINBAULEUCHTE IP65 INNEN / AUSSEN

ACCESSORIES FOR AGA-LED® IP65 INTERIOR / EXTERIOR RECESSED LOUVRE LUMINAIRE

LESIAL IP65

LESIAL

LESI BOX

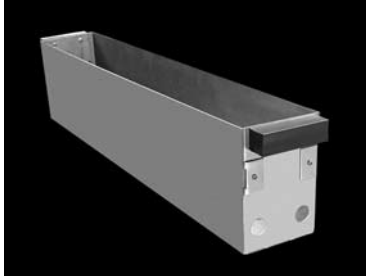

IMPORTANT - WICHTIG - IMPORTANT

- Il est impératif de prévoir un drainage lors de l'installation du LESI BOX.
- Es ist zwingend erforderlich, bei Installation der LESI BOX Drainage vorzusehen.
- It is essential to provide drainage when installing the LESI BOX.

- Bac encastrable en inox pour luminaire LESIAL IP65
- Einbaukasten aus rostfreiem Stahl für Leuchte LESIAL IP65
- Flush mount stainless steel box for LESIAL IP65

Caractéristique

Boîte inoxydable encastrable pour faciliter l'installation du luminaire LESIAL IP65, sa protection, l'évacuation d'eau et de condensation. Munie de 4 trous de Ø16mm de diamètre pour l'arrivée et la sortie des tubes d'alimentation électrique.

Merkmale

Kasten aus rostfreiem Stahl zur einfacheren Installation der Leuchte LESIAL IP65, zu ihrem Schutz und zur Abführung von Wasser und Kondensationswasser. Mit 4 Öffnungen von der 16 mm Durchmesser versehen für den Ein- eine und Ausgang der Hülse für die Stromversorgung.

Main features

Flush mount stainless steel box for easy installation and protection of LESIAL IP65 luminaire, with water and condensation drain. Provided with 4 x Ø16mm holes for entry and exit of wiring conduits.

- 1) PVC MATERIAL
- 2) RECESSED LESI STAINLESS STEEL BOX
- 3) IN/OUT INSTALLATION TUBE Ø16mm
- 4) CONDENSATION DRAIN Ø16mm
- 5) DRAINAGE ESSENTIAL

Données et puissances - Daten und Leistungen - Power and other data

Réf.	A	B
LESI-BOX-0150	150mm	105mm
LESI-BOX-0555	555mm	510mm
LESI-BOX-1050	1050mm	1005mm
LESI-BOX-1545	1545mm	1560mm
LESI-BOX-2040	2040mm	1995mm
LESI-BOX-0000	made to measure - price on request	

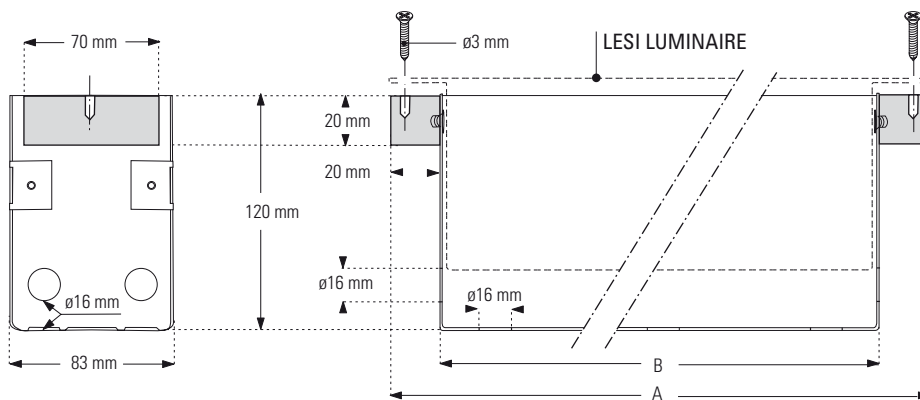
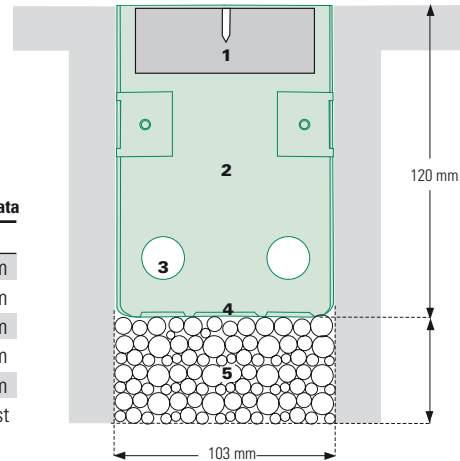

● Compris dans le luminaire
Die Leuchtenausführung umfasst
Included

●● Non compris dans le luminaire
Die Leuchtenausführung umfasst nicht
Not included

Prix: voir référence ou nom dans la liste de prix
Preise: Siehe Artikel-Nr. oder Modellbezeichnung in der Preisliste
Price: see under reference or name in price list

AGA-LED® lighting units
USA, Europe, Japan patents







ACCESSOIRES POUR LUMINAIRE ENCASTRÉ LOUVRE INTÉRIEUR / EXTÉRIEUR AGA-LED® IP65

ZUBEHÖR FÜR DIE AGA-LED® LOUVRE EINBAULEUCHTE IP65 INNEN / AUSSEN

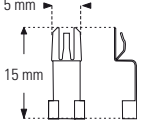
ACCESSORIES FOR AGA-LED® IP65 INTERIOR / EXTERIOR RECESSED LOUVRE LUMINAIRE

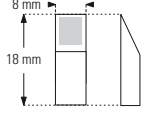
LESIAL IP65

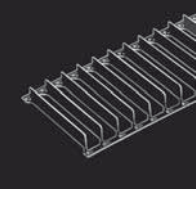
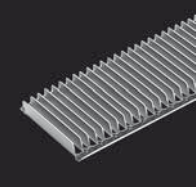
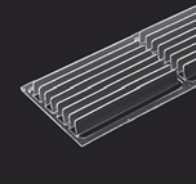
LESIAL

<p>BXA</p>		<ul style="list-style-type: none"> ▪ Support pour AGA-LED® rigid loop connector ▪ Halter für AGA-LED® rigid loop connector ▪ Holder for AGA-LED® rigid loop connector 		<p>•</p>														
<p>CMB</p>		<ul style="list-style-type: none"> ▪ Cache pour support BXA ▪ Sichtabdeckung für BXA-Halter ▪ Shroud for BXA holder 		<p>•</p>														
<p>COS-D</p>		<ul style="list-style-type: none"> ▪ Cosses drapeau avec câble (1m) ▪ Fahنشuh mit Kabel (1m) ▪ Flag-connectors with cable (1m) 		<p>•</p>														
<p>GTC*</p>		<ul style="list-style-type: none"> ▪ Grille transversale simple ▪ Quergitter einfach ▪ Transverse grid, single 	<table border="1"> <thead> <tr> <th>Code</th> <th>Lenght</th> </tr> </thead> <tbody> <tr> <td>GTC-0150</td> <td>150mm</td> </tr> <tr> <td>GTC-0555</td> <td>555mm</td> </tr> <tr> <td>GTC-1050</td> <td>1050mm</td> </tr> <tr> <td>GTC-1545</td> <td>1545mm</td> </tr> <tr> <td>GTC-2040</td> <td>2040mm</td> </tr> <tr> <td>GTC-0000</td> <td>made to measure</td> </tr> </tbody> </table>	Code	Lenght	GTC-0150	150mm	GTC-0555	555mm	GTC-1050	1050mm	GTC-1545	1545mm	GTC-2040	2040mm	GTC-0000	made to measure	<p>• •</p>
Code	Lenght																	
GTC-0150	150mm																	
GTC-0555	555mm																	
GTC-1050	1050mm																	
GTC-1545	1545mm																	
GTC-2040	2040mm																	
GTC-0000	made to measure																	
<p>GTD*</p>		<ul style="list-style-type: none"> ▪ Grille transversale double ▪ Quergitter doppelt ▪ Transverse grid, double 	<table border="1"> <thead> <tr> <th>Code</th> <th>Lenght</th> </tr> </thead> <tbody> <tr> <td>GTD-0150</td> <td>150mm</td> </tr> <tr> <td>GTD-0555</td> <td>555mm</td> </tr> <tr> <td>GTD-1050</td> <td>1050mm</td> </tr> <tr> <td>GTD-1545</td> <td>1545mm</td> </tr> <tr> <td>GTD-2040</td> <td>2040mm</td> </tr> <tr> <td>GTD-0000</td> <td>made to measure</td> </tr> </tbody> </table>	Code	Lenght	GTD-0150	150mm	GTD-0555	555mm	GTD-1050	1050mm	GTD-1545	1545mm	GTD-2040	2040mm	GTD-0000	made to measure	<p>• •</p>
Code	Lenght																	
GTD-0150	150mm																	
GTD-0555	555mm																	
GTD-1050	1050mm																	
GTD-1545	1545mm																	
GTD-2040	2040mm																	
GTD-0000	made to measure																	
<p>GLB*</p>		<ul style="list-style-type: none"> ▪ Grille longitudinale double ▪ Längsgitter doppelt ▪ Longitudinal grid, double 	<table border="1"> <thead> <tr> <th>Code</th> <th>Lenght</th> </tr> </thead> <tbody> <tr> <td>GLB-0150</td> <td>150mm</td> </tr> <tr> <td>GLB-0555</td> <td>555mm</td> </tr> <tr> <td>GLB-1050</td> <td>1050mm</td> </tr> <tr> <td>GLB-1545</td> <td>1545mm</td> </tr> <tr> <td>GLB-2040</td> <td>2040mm</td> </tr> <tr> <td>GLB-0000</td> <td>made to measure</td> </tr> </tbody> </table>	Code	Lenght	GLB-0150	150mm	GLB-0555	555mm	GLB-1050	1050mm	GLB-1545	1545mm	GLB-2040	2040mm	GLB-0000	made to measure	<p>• •</p>
Code	Lenght																	
GLB-0150	150mm																	
GLB-0555	555mm																	
GLB-1050	1050mm																	
GLB-1545	1545mm																	
GLB-2040	2040mm																	
GLB-0000	made to measure																	
<p>JM</p>		<ul style="list-style-type: none"> ▪ Fiche mâle ▪ Stecker ▪ Male plug 		<p>•</p>														

* Uniquement avec unité lumineuse AGA-LED® B-10 / Nur mit Leuchteinheit AGA-LED® B-10 / Only with AGA-LED® B-10 lighting units

• Compris dans le luminaire
Die Leuchtenausführung umfasst
Included

•• Non compris dans le luminaire
Die Leuchtenausführung umfasst nicht
Not included

Prix: voir référence ou nom dans la liste de prix
Preise: Siehe Artikel-Nr. oder Modellbezeichnung in der Preisliste
Price: see under reference or name in price list

AGA-LED® lighting units
USA, Europe, Japan patents







ACCESSOIRES POUR LUMINAIRE ENCASTRÉ LOUVRE INTÉRIEUR / EXTÉRIEUR AGA-LED® IP65

ZUBEHÖR FÜR DIE AGA-LED® LOUVRE EINBAULEUCHTE IP65 INNEN / AUSSEN

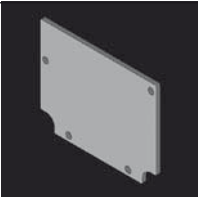
ACCESSORIES FOR AGA-LED® IP65 INTERIOR / EXTERIOR RECESSED LOUVRE LUMINAIRE

LESIAL IP65

LESIAL

JF		<ul style="list-style-type: none"> ▪ Fiche femelle ▪ Steckbüchse ▪ Female plug 	•
JE		<ul style="list-style-type: none"> ▪ Joint d'étanchéité ▪ Wasserfeste Dichtung ▪ Waterproof seal 	•
EAM		<ul style="list-style-type: none"> ▪ Embout aluminium mobile ▪ Mobiles Aluminium-Endstück ▪ Mobile aluminium end-cap 	•
AMS		<ul style="list-style-type: none"> ▪ Fiches bananes mâles plaquée or ▪ Bananenstecker, goldplattiert ▪ Gold-plated male banana plugs 	••
AF		<ul style="list-style-type: none"> ▪ Fiches bananes femelles plaquée or ▪ Bananensteckbuchsen goldplattiert ▪ Gold-plated female banana plugs 	••
AMS-E		<ul style="list-style-type: none"> ▪ Raccord mâle étanche (IP67) ▪ Dichter Kupplungsstecker (IP67) ▪ Male cable waterproof (IP67) 	••
AF-E		<ul style="list-style-type: none"> ▪ Raccord femelle étanche (IP67) ▪ Dichte Kupplungsbuchse (IP67) ▪ Female cable coupler waterproof (IP67) 	••

• Compris dans le luminaire
Die Leuchtenausführung umfasst
Included

•• Non compris dans le luminaire
Die Leuchtenausführung umfasst nicht
Not included

Prix: voir référence ou nom dans la liste de prix
Preise: Siehe Artikel-Nr. oder Modellbezeichnung in der Preisliste
Price: see under reference or name in price list

AGA-LED® lighting units
USA, Europe, Japan patents

INSTALLATION & FONCTIONNEMENT DU LUMINAIRE ENCASTRÉ LOUVRE LESIAL IP65

INSTALLATION & FUNKTION DER AGA-LED® LOUVRE EINBAULEUCHE IP65
 INSTALLATION & OPERATION OF RECESSED LESIAL IP65 LUMINAIRE

LESIAL IP65

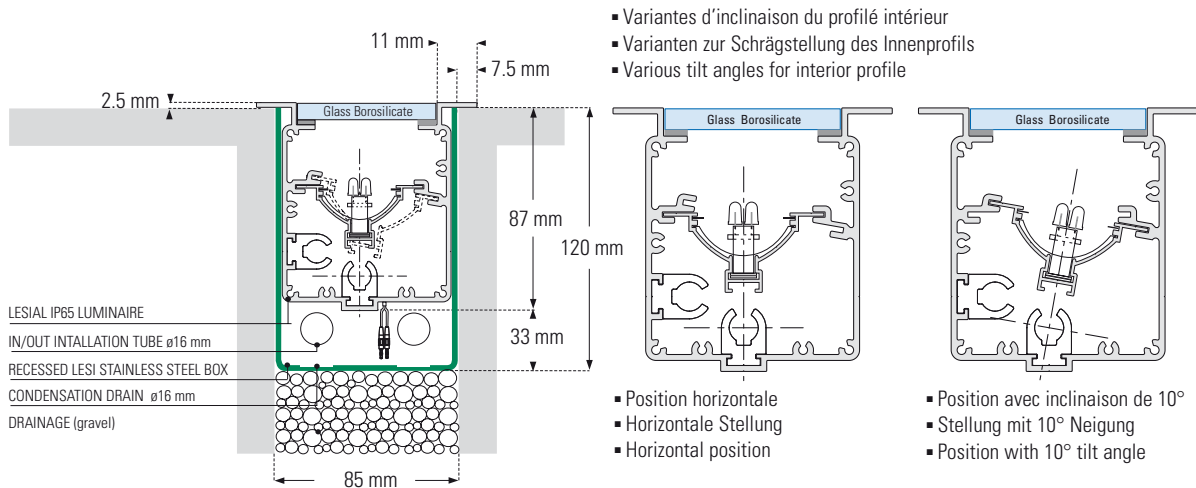

- Variantes d'inclinaison du profilé intérieur
 - Varianten zur Schrägstellung des Innenprofils
 - Various tilt angles for interior profile
- Position horizontale
 - Horizontale Stellung
 - Horizontal position
- Position avec inclinaison de 10°
 - Stellung mit 10° Neigung
 - Position with 10° tilt angle

IMPORTANT - WICHTIG - IMPORTANT

- Dans le cas d'installation du LESIAL IP65 sans le LESI BOX, il est impératif de prévoir un drainage.
 - Une fois encastré, le luminaire doit impérativement être posé sur des matériaux durs et rigides tels que : béton, ciment, bois durs, etc.
 - Afin de protéger au mieux le luminaire contre d'éventuels dégâts, il faut particulièrement faire attention lorsqu'on l'installe près d'un passage, au bas d'un mur, où si le luminaire est accessible aux personnes.
 - Agabekov SA décline toutes responsabilités dans le cas où ces prescriptions ne sont pas ou partiellement respectées.
- Bei der Installation der LESIAL IP65 ohne LESI BOX ist eine Drainage unbedingt erforderlich.
 - Nach dem Einbau muss die Leuchte unbedingt auf harten und unelastischen Untergrund, wie Beton, Zement, Hartholz usw., gesetzt werden.
 - Um die Leuchte optimal vor eventuellen Schäden zu schützen, ist besondere Vorsicht geboten, wenn sie an einem Gang, im unteren Bereich einer Mauer oder für Personen zugänglich angebracht ist.
 - Die Agabekov AG übernimmt keinerlei Haftung, wenn diese Vorsichtsmaßnahmen nicht oder nur teilweise beachtet werden.
- If the LESIAL IP65 is installed without the LESI BOX, drainage must still be provided.
 - When being embedded, the luminaire must be laid on hard rigid materials such as concrete, cement, hard wood, etc.
 - To protect the luminaire from damage, special attention must be paid when installing it near a passageway, at the foot of a wall, or in a position accessible to people.
 - Agabekov SA accepts no liability if these instructions are ignored or only partly complied with.

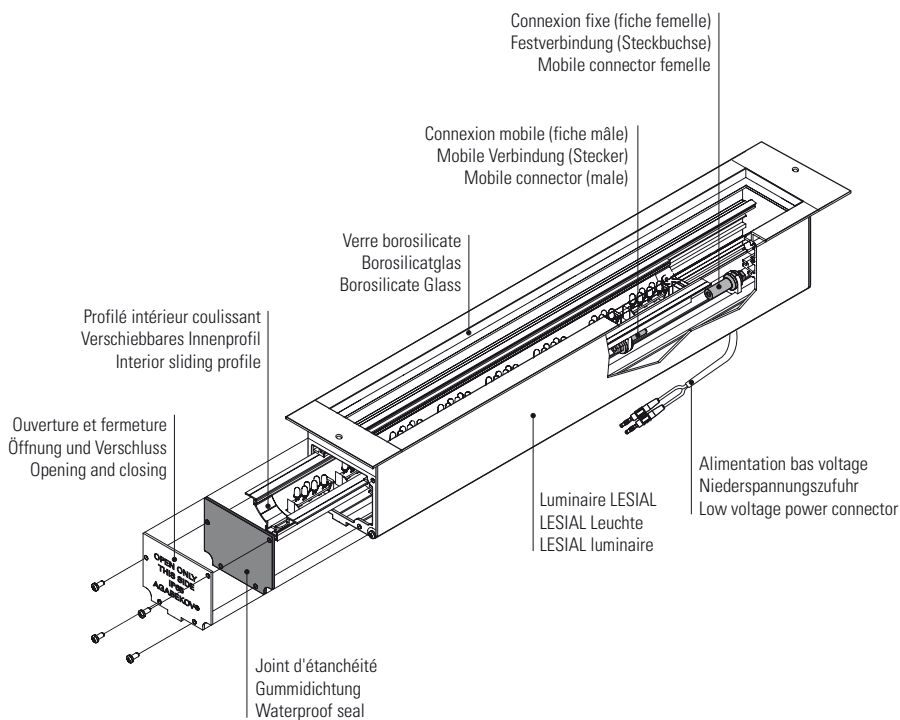

PATENTED