

LUMINAIRE LOUVRE ASYM TRIQUE ENCASTR INT RIEUR / EXT RIEUR AGA-LED

ASYMMETRISCH AGA-LED® LOUVRE
EINBAULEUCHTE INNEN / AUSSEN
AGA-LED® INTERIOR / EXTERIOR ASYMMETRIC
RECESSED LOUVRE LUMINAIRE

LASY AL IP65/IP67

AGA-LED® A-6 OR A-10
RIGID LOOP CONNECTOR

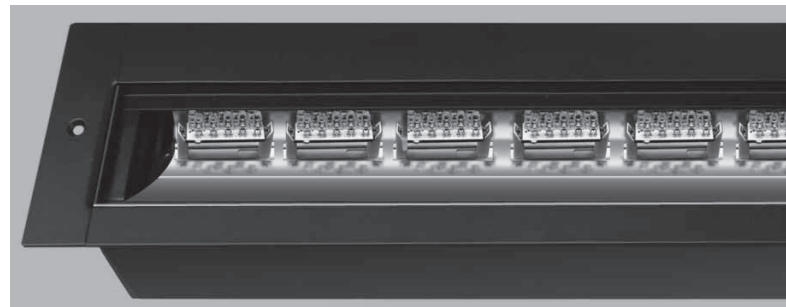
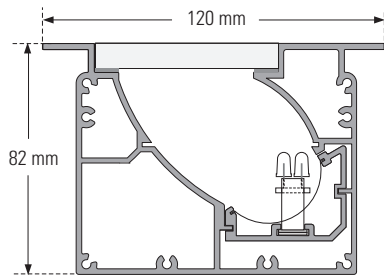
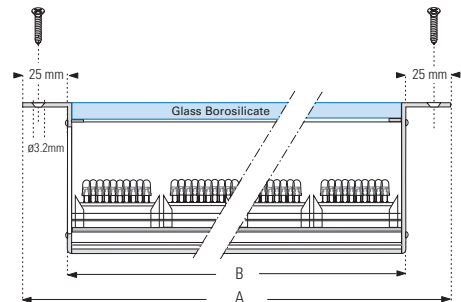

Photo: LASY AL IP65/IP67 with AGA-LED® A-10 lighting unit rigid loop connector / 24V / 1W



AGA-LED® A-10
rigid loop connector
2800K, 5000K / 60'000h



Luminaire linéaire basse tension à courant stabilisé pour l'intérieur et l'extérieur à réflecteur asymétrique 24° utilisant des unités lumineuses AGA-LED® A-6 ou A-10.

Compris dans le luminaire

- Profilé extrudé en aluminium poudré noir conçu pour être encastré au sol, avec possibilité de sortir et de remettre l'élément intérieur par glissement.
- 2 conducteurs plats isolés de 8mm² chacun, (brevet mondial B'Light®).
- Supports BXA et caches blancs CMB pour unités lumineuses AGA-LED® rigid loop connector.
- Verre borosilicate haute résistance thermique et mécanique.
- Embout et joint d'étanchéité A-EAM/A-JE.
- Sortie câble pour la connexion COS-D.

Non compris dans le luminaire

- Alimentation stabilisée: voir p. 234.
- Unités lumineuses AGA-LED®: voir p. 218.

Alimentation

- Choix de l'alimentation: 24V.

Applications

- Sol, murs, fresques, passages, autres applications nous consulter.

Finition sur demande (non comprise)

- Thermolaquage, poudrage RAL, éloxage, chromage ou dorage.

Accessoires

- Voir p. 135, 136.

Recommandations et précautions

- Voir p. 245.

Données photométriques

- Téléchargeables sur notre site web: www.agabekov.com.

Lineare Niedervolt-Leuchte mit stabilisiertem Strom für Innen- und Aussenbereich, mit asymmetrischem 24°-Reflektor und Leuchteinheiten AGA-LED® A-6 oder A-10, Anwendung wie auf nachfolgender Seite beschrieben

Die Leuchtausführung umfasst

- Schwarzes Aluminiumextrusionsprofil, pulverbeschichtet, konzipiert für den Bodeneinbau mit heraus- und einziehbarem Innenelement.
- 2 isolierte Flachleiter von je 8 mm² (Weltpatent B'Light®).
- BXA-Halter und CMB weisse Sichtabdeckungen für AGA-LED® Leuchteinheiten rigid loop connector.
- Borosilicatglas, hohe mechanische und Wärmefestigkeit.
- Endstück und wasserfeste Dichtung A-EAM/A-JE.
- COS-D Kabelausgang für den Anschluss.

Die Leuchtausführung umfasst nicht

- Stabilisierte Versorgung: siehe S. 234.
- Leuchteinheiten AGA-LED®: siehe S. 218.

Versorgung

- Wahl der Versorgung: 24V.

Anwendungen

- Boden, Wände, Fresken, Passagen. Fragen Sie uns nach anderen Anwendungen!

Ausführungen auf Anfrage (nicht inbegriffen)

- Thermolackiert, RAL pulverbeschichtet, eloxiert, verchromt oder vergoldet.

Zubehör

- Siehe S. 135, 136.

Empfehlungen und Vorsichtsmassnahmen

- Siehe S. 245.

Photometrische Daten

- Auf unserer Website herunterhalten: www.agabekov.com.

Low voltage current stabilised linear luminaire for interior and exterior, with 24° asymmetric reflector using AGA-LED® A-6 or A-10 lighting units.

Included

- Extruded black powder coated aluminium profile designed to be embedded in the ground, with capability of sliding the inside element in and out.
- 2 insulated flat conductor rails of 8mm² each (B'Light® worldwide patented)
- BXA holders and white CMB shrouds for AGA-LED® rigid loop connector lighting units.
- Borosilicate lens with high thermal and mechanical resistance.
- End-cap & waterproof seal A-EAM/A-JE.
- COS-D connecting cable outlet.

Not included

- Stabilized power supply: see p. 234.
- AGA-LED® lighting units: see p. 218.

Power feed

- Choice of power: 24V.

Applications

- Walls, frescoes, passageways. Consult us for other applications.

Finish on request (not included)

- Thermo-enamelling, powder coating RAL, colour anodising, chromium or gold plating.

Accessories

- See p. 135, 136.

Recommendations et precautions

- See p. 245.

Photometric data

- Downloadable on our website: www.agabekov.com.



Water coming from **ABOVE** the lighting fixture
IP67

Water coming from **UNDER** the lighting fixture
IP65

AGA-LED® lighting units
USA, Europe, Japan patents
LASY AL IP65 / IP67 Patent pending

Prix: voir référence ou nom dans la liste de prix
Preise: Siehe Artikel-Nr. oder Modellbezeichnung in der Preisliste
Price: see under reference or name in price list

LUMINAIRE LOUVRE ASYM TRIQUE ENCASTR INT RIEUR / EXT RIEUR AGA-LED

ASYMMETRISCH AGA-LED® LOUVRE
EINBAULEUCHTE INNEN / AUSSEN
AGA-LED® INTERIOR / EXTERIOR ASYMMETRIC
RECESSED LOUVRE LUMINAIRE

LASY AL IP65/IP67

LASY AL IP65/IP67
AGA-LED® A-6 RIGID LOOP CONNECTOR
24V / 0.5W / 2800K, 5000K

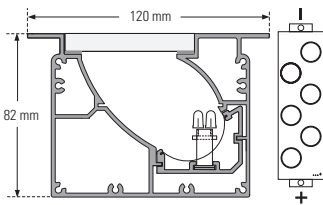
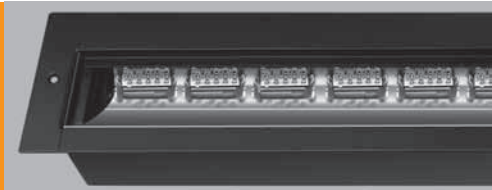

AGA-LED® A-6 luminous flux:
2800K: **24 lm**
5000K: **30 lm**

Données et puissances - Daten und Leistungen - Power and other data

Réf.	A	B	N° of lighting units	Power
LASY AL-0150	150mm	105mm	1	0.5W
LASY AL-0555	555mm	510mm	8	4W
LASY AL-1050	1050mm	1005mm	17	8.5W
LASY AL-1545	1545mm	1500mm	26	13W
LASY AL-2040	2040mm	1995mm	35	17.5W

LASY AL-0000 fabriqué sur mesure - prix sur demande / Massanfertigung - Preise auf Anfrage / made to measure - price on request

LASY AL IP65/IP67
AGA-LED® A-10 RIGID LOOP CONNECTOR
24V / 1W / 2800K, 5000K

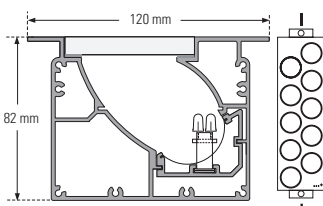

AGA-LED® A-10 luminous flux:
2800K: **40 lm**
5000K: **50 lm**

Données et puissances - Daten und Leistungen - Power and other data

Réf.	A	B	N° of lighting units	Power
LASY AL-0150	150mm	105mm	1	1W
LASY AL-0555	555mm	510mm	8	8W
LASY AL-1050	1050mm	1005mm	17	17W
LASY AL-1545	1545mm	1500mm	26	26W
LASY AL-2040	2040mm	1995mm	35	35W

LASY AL-0000 fabriqué sur mesure - prix sur demande / Massanfertigung - Preise auf Anfrage / made to measure - price on request



IP67 Water coming from **ABOVE** the lighting fixture

IP65 Water coming from **UNDER** the lighting fixture Patent pending

AGA-LED® lighting units
USA, Europe, Japan patents
LASY AL IP65 / IP67 Patent pending

Prix: voir référence ou nom dans la liste de prix
Preise: Siehe Artikel-Nr. oder Modellbezeichnung in der Preisliste
Price: see under reference or name in price list

ACCESSOIRES POUR LUMINAIRE ENCASTRÉ LOUVRE INTÉRIEUR / EXTÉRIEUR AGA-LED® IP65/IP67

ZUBEHÖR FÜR AGA-LED® LOUVRE EINBAULEUCHTE IP65/IP67 INNEN / AUSSEN

ACCESSORIES FOR AGA-LED® IP65/IP67 INTERIOR / EXTERIOR RECESSED LOUVRE LUMINAIRE

LASY AL IP65/IP67

LASY AL

LASY BOX

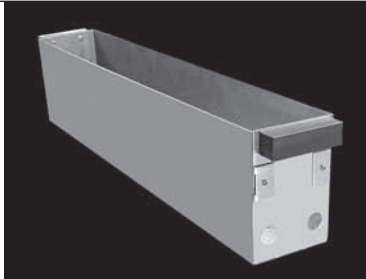

IMPORTANT - WICHTIG - IMPORTANT

- Il est impératif de prévoir un drainage lors de l'installation du LASY BOX.
- Es ist zwingend erforderlich, bei Installation der LASY BOX Drainage vorzusehen.
- It is essential to provide drainage when installing the LASY BOX.

- Boîte encastrable en inox pour luminaire LASY AL IP65/IP67
- Einbaukasten aus rostfreiem Stahl für Leuchte LASY AL IP65/IP67
- Flush mount stainless steel box for LASY AL IP65/IP67

Caractéristique

Boîte inoxydable encastrable pour faciliter l'installation du luminaire LASY AL IP67, sa protection, l'évacuation d'eau et de condensation. Munie de 4 trous de Ø16mm de diamètre pour l'arrivée et la sortie des tubes d'alimentation électrique.

Merkmale

Kasten aus rostfreiem Stahl zur einfacheren Installation der Leuchte LASY AL IP67, zu ihrem Schutz und zur Abführung von Wasser und Kondensationswasser. Mit 4 Öffnungen von der 16 mm Durchmesser versehen für den Ein- eine und Ausgang der Hülsen für die Stromversorgung.

Main features

Flush mount stainless steel box for easy installation and protection of LASY AL IP67 luminaire, with water and condensation drain. Provided with 4 × Ø16mm holes for entry and exit of wiring conduits.

- PVC MATERIAL
- RECESSED LASY STAINLESS STEEL BOX
- IN/OUT INSTALLATION TUBE Ø16mm
- CONDENSATION DRAIN Ø 16mm
- DRAINAGE ESSENTIAL

Données et puissances - Daten und Leistungen - Power and other data

Réf.	A	B
LASY AL-0150	150mm	105mm
LASY AL-0555	555mm	510mm
LASY AL-1050	1050mm	1005mm
LASY AL-1545	1545mm	1500mm
LASY AL-2040	2040mm	1995mm
LASY AL-0000	made to measure - price on request	

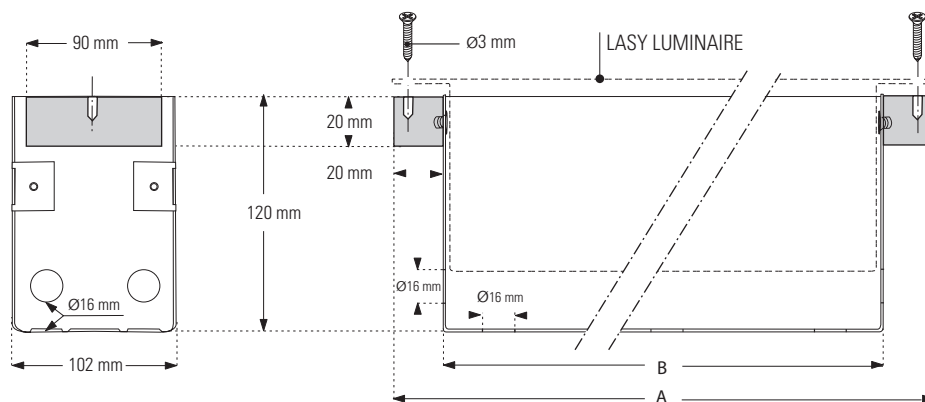
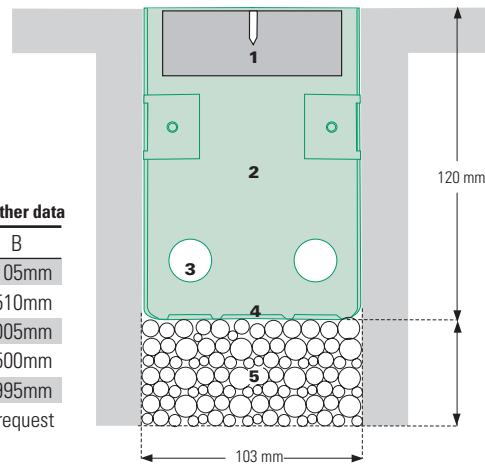

● Compris dans le luminaire
Die Leuchtausführung umfasst
Included

●● Non compris dans le luminaire
Die Leuchtausführung umfasst nicht
Not included







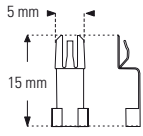

Prix: voir référence ou nom dans la liste de prix
Preise: Siehe Artikel-Nr. oder Modellbezeichnung in der Preisliste
Price: see under reference or name in price list

AGA-LED® lighting units
USA, Europe, Japan patents
LASY AL IP65 / IP67 Patent pending

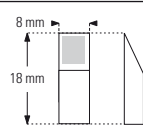
**ACCESSOIRES POUR LUMINAIRE ENCASTRÉ LOUVRE
INT RIEUR / EXT RIEUR AGA-LED IP65/IP67**

ZUBEHÖR FÜR AGA-LED® LOUVRE EINBAULEUCHTE IP65/IP67 INNEN / AUSSEN
ACCESSORIES FOR AGA-LED® IP65/IP67 INTERIOR / EXTERIOR RECESSED LOUVRE LUMINAIRE
LASY AL IP65/IP67

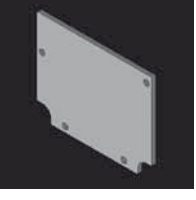
LASY AL

<p>BXA</p>		<ul style="list-style-type: none"> ▪ Support pour AGA-LED® rigid loop connector ▪ Halter für AGA-LED® rigid loop connector ▪ Holder for AGA-LED® rigid loop connector 		<p>•</p>														
<p>CMB</p>		<ul style="list-style-type: none"> ▪ Cache pour support BXA ▪ Sichtabdeckung für BXA-Halter ▪ Shroud for BXA holder 		<p>•</p>														
<p>COS-D</p>		<ul style="list-style-type: none"> ▪ Cosses drapeau avec câble (1m) ▪ Fahenschuh mit Kabel (1m) ▪ Flag-connectors with cable (1m) 		<p>•</p>														
<p>RI</p>		<ul style="list-style-type: none"> ▪ Réflecteur intensif chromé 24° ▪ Verchromter Intensivreflektor 24° ▪ 24° intensive chrome-plated reflector 	 <table border="1" data-bbox="917 1075 1204 1254"> <thead> <tr> <th>Code</th> <th>Lenght</th> </tr> </thead> <tbody> <tr> <td>RI-0150</td> <td>150mm</td> </tr> <tr> <td>RI-0555</td> <td>555mm</td> </tr> <tr> <td>RI-1050</td> <td>1050mm</td> </tr> <tr> <td>RI-1545</td> <td>1545mm</td> </tr> <tr> <td>RI-1040</td> <td>2040mm</td> </tr> <tr> <td>RI-0000</td> <td>made to measure</td> </tr> </tbody> </table>	Code	Lenght	RI-0150	150mm	RI-0555	555mm	RI-1050	1050mm	RI-1545	1545mm	RI-1040	2040mm	RI-0000	made to measure	<p>•</p>
Code	Lenght																	
RI-0150	150mm																	
RI-0555	555mm																	
RI-1050	1050mm																	
RI-1545	1545mm																	
RI-1040	2040mm																	
RI-0000	made to measure																	
<p>A-JE</p>		<ul style="list-style-type: none"> ▪ Joint d'étanchéité ▪ Wasserfeste Dichtung ▪ Waterproof seal 		<p>•</p>														
<p>A-EAM</p>		<ul style="list-style-type: none"> ▪ Embout aluminium mobile ▪ Mobiles Aluminium-Endstück ▪ Mobile aluminium end-cap 		<p>•</p>														
<p>AMS-E</p>		<ul style="list-style-type: none"> ▪ Raccord femelle étanche (IP67) ▪ Kupplungsbuchse (IP67) ▪ Female cable coupler waterproof (IP67) 		<p>••</p>														

• **Compris dans le luminaire**
Die Leuchtenausführung umfasst
Included

•• **Non compris dans le luminaire**
Die Leuchtenausführung umfasst nicht
Not included

Prix: voir référence ou nom dans la liste de prix
Preise: Siehe Artikel-Nr. oder Modellbezeichnung in der Preisliste
Price: see under reference or name in price list



AGA-LED® lighting units
USA, Europe, Japan patents
LASY AL IP65 / IP67 Patent pending

ACCESSOIRES POUR LUMINAIRE ENCASTRÉ LOUVRE INT RIEUR / EXT RIEUR AGA-LED IP65/IP67

ZUBEHÖR FÜR AGA-LED® LOUVRE EINBAULEUCHTE IP65/IP67 INNEN / AUSSEN

ACCESSORIES FOR AGA-LED® IP65/IP67 INTERIOR / EXTERIOR RECESSED LOUVRE LUMINAIRE

LASY AL IP65/IP67

			LASY AL
AF-E		<ul style="list-style-type: none"> ▪ Raccord mâle étanche (IP67) ▪ Wasserfester Kupplungsstecker (IP67) ▪ Male cable coupler waterproof (IP67) 	••
AMS		<ul style="list-style-type: none"> ▪ Fiches bananes mâles plaquée or ▪ Bananenstecker, goldplattiert ▪ Gold-plated male banana plugs 	••
AF		<ul style="list-style-type: none"> ▪ Fiches bananes femelles plaquée or ▪ Bananensteckbuchsen goldplattiert ▪ Gold-plated female banana plugs 	••

• Compris dans le luminaire
Die Leuchtenausführung umfasst
Included

•• Non compris dans le luminaire
Die Leuchtenausführung umfasst nicht
Not included

Prix: voir référence ou nom dans la liste de prix
Preise: Siehe Artikel-Nr. oder Modellbezeichnung in der Preisliste
Price: see under reference or name in price list

AGA-LED® lighting units
USA, Europe, Japan patents
LASY AL IP65 / IP67 Patent pending

INSTALLATION DU LUMINAIRE ENCASTRÉ LASY AGA-LED® IP65/IP67

INSTALLATION DER AGA-LED® EINBAULEUCHTE LASY IP65/IP67

INSTALLATION OF RECESSED LASY AGA-LED® IP65/IP67 LUMINAIRE

LASY AL IP65/IP67

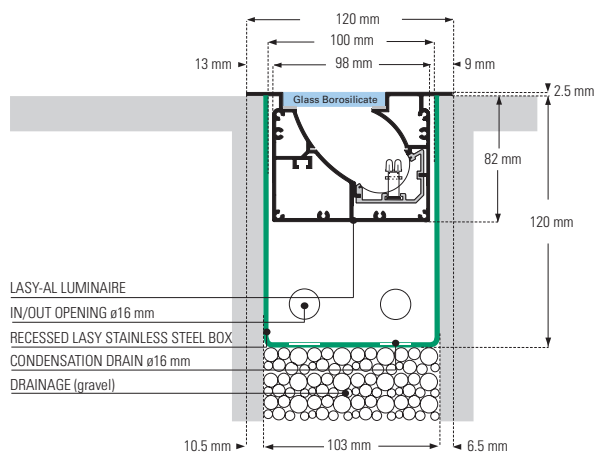

- Il est impératif de prévoir un drainage lors de l'installation du LASY AL.
- Bei der Installation der LASY AL-Leuchte ist eine Drainage unbedingt erforderlich.
- It is essential to provide drainage when installing the LASY AL.

IMPORTANT - WICHTIG - IMPORTANT

▪ Une fois encastré, le luminaire doit impérativement être posé sur des matériaux durs et rigides tels que: béton, ciment, bois durs, etc. Afin de protéger au mieux le luminaire contre d'éventuels dégâts, il faut particulièrement faire attention lorsqu'on l'installe près d'un passage, au bas d'un mur, ou si le luminaire est accessible aux personnes. Agabekov SA décline toutes responsabilités dans le cas où ces prescriptions ne sont pas ou partiellement respectées.

▪ Nach dem Einbau muss die Leuchte unbedingt auf harten und unelastischen Untergrund, wie Beton, Zement, Hartholz usw. gesetzt werden. Um die Leuchte optimal vor eventuellen Schäden zu schützen, ist besondere Vorsicht geboten, wenn sie an einem Gang, im unteren Bereich einer Mauer oder für Personen zugänglich angebracht ist.

Die Agabekov AG übernimmt keinerlei Haftung, wenn diese Vorsichtsmassnahmen nicht oder nur teilweise beachtet werden.

▪ When being embedded, the luminaire must be laid on hard rigid materials such as concrete, cement, hard wood, etc. To protect the luminaire from damage, special attention must be paid when installing it near a passageway, at the foot of a wall, or in a position accessible to people.

Agabekov SA accepts no liability if these instructions are ignored or only partly complied with.

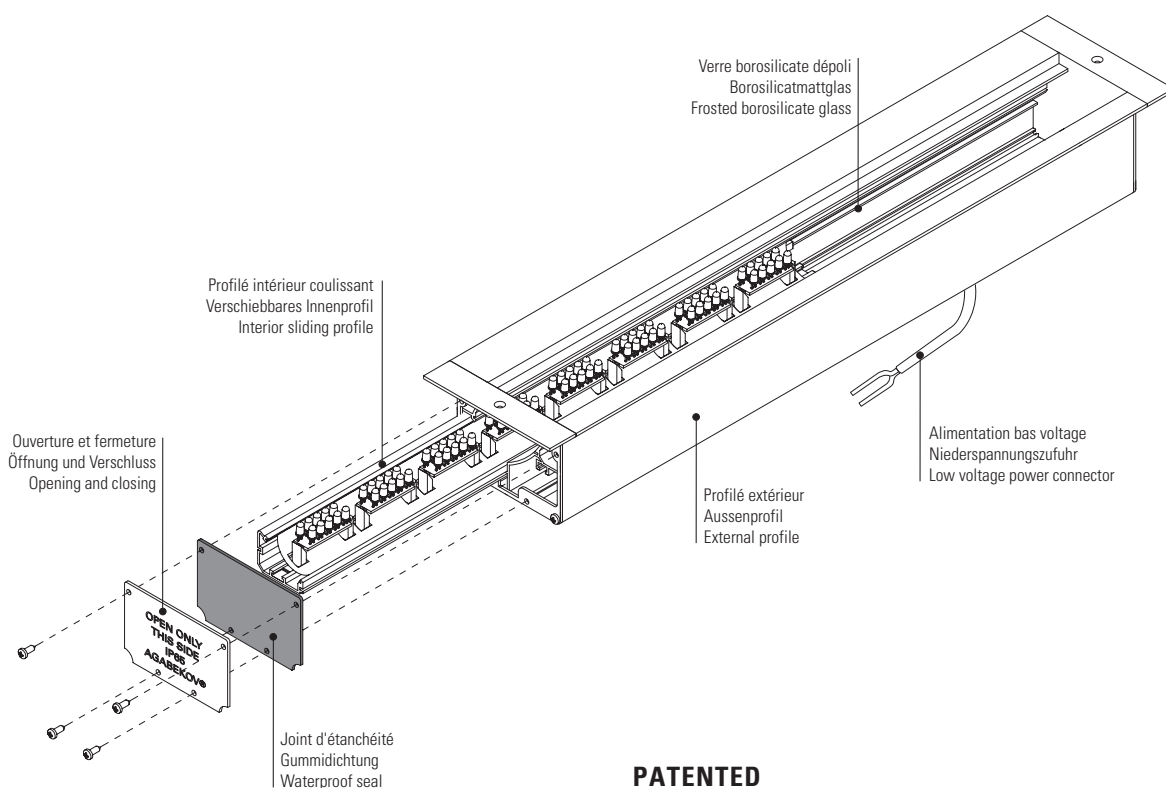

PATENTED